



Instruction Book

說明手冊 | Hướng dẫn sử dụng

คู่มือการใช้งาน | Petunjuk Penggunaan

کتاب التعليمات

FLOW A3

FA31-202GY



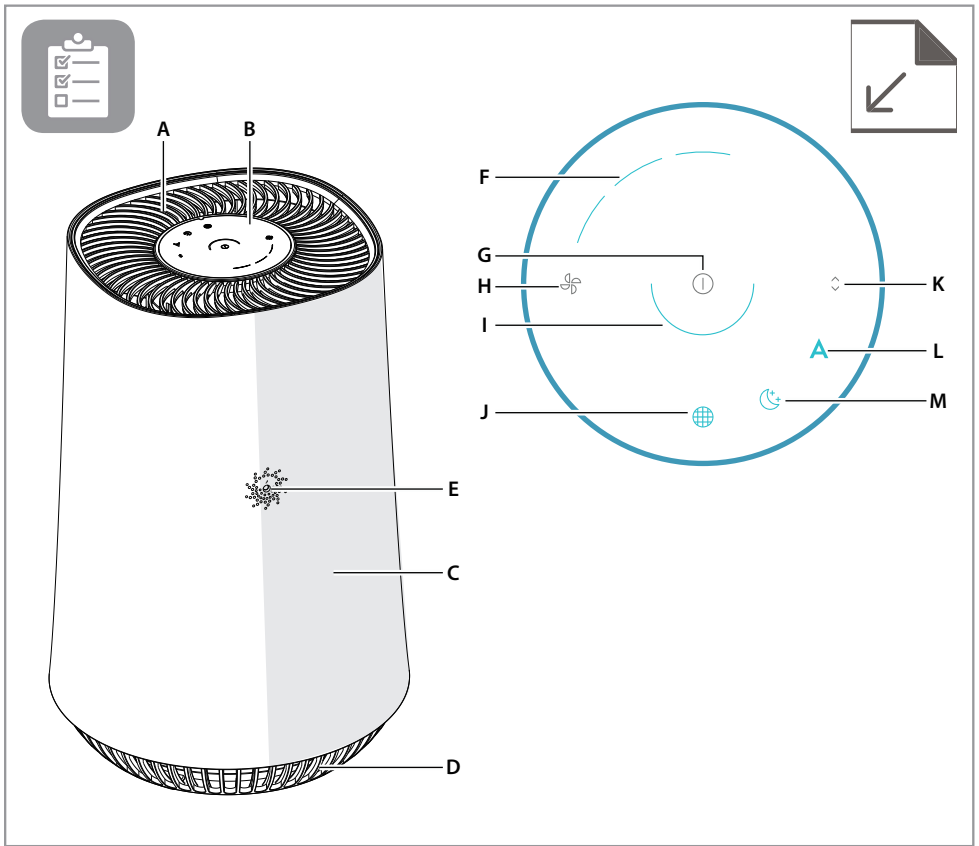

EN DESCRIPTION OF YOUR AIR PURIFIER FLOW A3

Appliance:

- A. Air outlet
- B. UI panel
- C. Main body
- D. Base
- E. Sensor window & Adapter jack

Control panel:

- F. Fan speed indicator
- G. Power on/off
- H. Fan speed control
- I. Air quality indicator
- J. Filter change indicator
- K. Toggle mode & Filter reset
- L. Auto mode indicator
- M. Sleep mode indicator

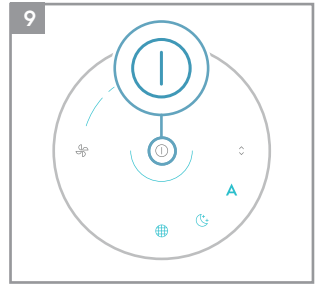
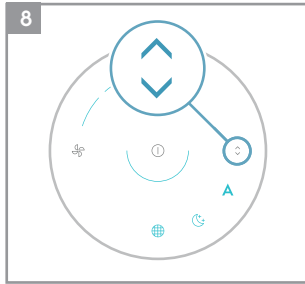
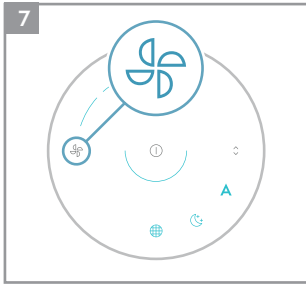
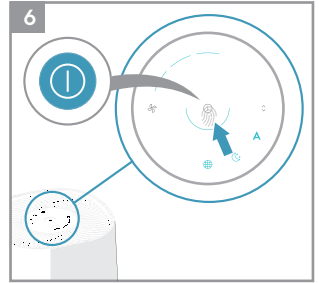
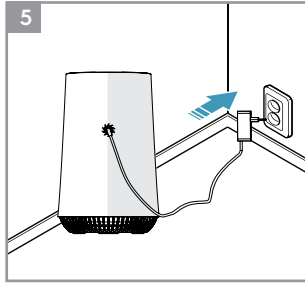
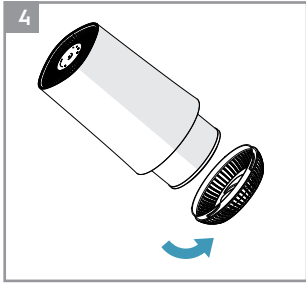
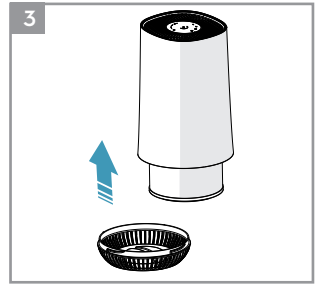
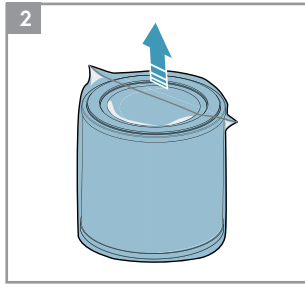
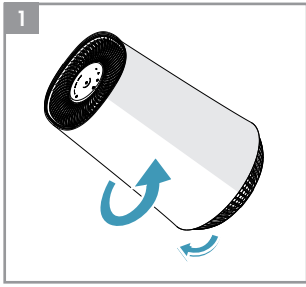

SAFETY INFORMATION

This USER MANUAL provides specific operating instructions for your model. Use the unit only as instructed in this USER MANUAL. These instructions are not meant to cover every possible condition and situation that may occur. Common sense and caution must be practiced when installing, operating, and maintaining any appliance.

WARNING! Avoid fire hazard or electric shock. Do not use an extension cord or an adaptor plug. Do not remove any prong from the power cord. This appliance can be used in 50Hz or 60Hz power supply without any change.

Do not under any circumstances, cut, remove or bypass the grounding prong.

Do not store or use gasoline or other flammable vapors and liquids in the vicinity of this or any other appliance. Read product labels for flammability and other warnings.

Do not let water or any other liquid or flammable detergent enter the appliance to avoid electric shock and/or a fire hazard.

Do not touch the fan blade when removing the filter.

Children and Vulnerable People Safety

WARNING! Risk of suffocation, injury or permanent disability.

This appliance can be used by children aged from 8 years and above and persons with reduced physical, sensory or mental capabilities or lack of experience and knowledge if they have been given supervision or instruction concerning use of the appliance in a safe way and understand the hazards involved.

Children shall not play with the appliance.

Cleaning and user maintenance shall not be made by children without supervision.

Children under 3 years of age should be kept away from the appliance unless continuously supervised.

Keep all packaging away from children.

If the appliance has a child safety device, we recommend you activate it.

Electrical Information

WARNING! Avoid fire hazard or electric shock.

If you are not sure the outlet is adequately grounded or protected by a time delay fuse or circuit breaker, have a qualified electrician install the proper outlet according to the National Electrical Code and applicable local codes and ordinances.

Do not use an extension cord or an adapter plug.

Never unplug the unit by pulling on the power cord. Always grip the plug firmly and pull straight out from the receptacle.

Do not pinch, bend, or knot the power cord.

Do not cut or damage the power cord. If the power cord is damaged, it should only be replaced by an authorized Electrolux servicer. This unit contains no user-serviceable parts. Always call an authorized Electrolux servicer for repairs.

If the supply cord is damaged, it must be replaced by the manufacturer, its service agent or similarly qualified persons in order to avoid a hazard.

Be sure to unplug the unit before cleaning to prevent shock or fire hazards.

Safety Precautions

CAUTION! Avoid Serious Injury or Death.

Do not insert or place fingers or objects into the air discharge area or front grille of the unit.

Do not start or stop the unit by unplugging the power cord or turning off the power at the electrical box.

In the event of a malfunction (sparks, burning smell, etc.), immediately stop the operation, disconnect the power cord, and call an authorized Electrolux servicer. Do not operate the unit with wet hands.

Do not pull on the power cord.

CAUTION! Avoid Injury or damage to the unit or other property.

Do not direct airflow at fireplaces or other heat related sources as this could cause flare ups.

Do not climb on or place objects on the unit.

Do not hang objects off the unit.

Do not place containers with liquids on the unit.

Turn off the unit at the power source when it will not be used for an extended period of time.

Operate the unit with air filter in place.

Do not block or cover the intake grille, discharge area and outlet ports.

Ensure that any electrical/electronic equipment is 30 cm away from the unit.

DISPOSAL



This symbol on the product indicates that this product contains a battery which shall not be disposed with normal household waste.



This symbol on the product or on its packaging indicates that the product may not be treated as household waste.

To recycle your product, please take it to an official collection point or to an Electrolux service center that can remove and recycle the battery and electric parts in a safe and professional way. Follow your country's rules for the separate collection of electrical products and rechargeable batteries.

ENGLISH

Thank you for choosing the Electrolux air purifier FLOW A3.

Always use original accessories and spare parts to get the best results. This product is designed with the environment in mind. All plastic parts are marked for recycling purposes.

BEFORE STARTING

- Read this manual carefully.
- Check that all parts described are included.
- Pay special attention to the safety precautions!

SET UP

The filters have to be installed before use.

Caution: Switch off the device before installing filters.

1 Open the base of the filter

Open the product by rotating the base in anticlockwise direction with the handle provided at the bottom till it comes loose (ref. picture 1).

2 Take out the filter and remove the filter bag

Carefully remove the filter including plastic packaging from the unit and break open the plastic bag and discard appropriately (ref. picture 2).

3 Install the filter

Carefully insert the filter back into the product without the plastic packaging (either end of the filter works). Take care that the filter is placed in the center of the cavity (ref. picture 3).

4 Close the base

Close the product by rotating the base in clockwise direction with the handle provided at the bottom till it is securely in place. (ref. picture 4).

OPERATION

Caution: Please ensure the filters are correctly inserted in the filter compartment, the equipment is installed on a level surface and the power plug is firmly connected.

5 Connect the power plug.

6 Power on

Power on the product by gently touching the ON/OFF icon on the center of the product (ref. picture 6).

7 Fan speed control

Change the fan speed by gently touching fan icon on the product. If the product is in AUTO mode, it will switch to manual mode on touching the fan icon. (ref. picture 7).

8 Auto mode and sleep mode

Change between AUTO and Sleep mode by gently touching icon labeled "  ".

In AUTO mode the unit will adjust operation according to latest air quality (PM2.5 level). In SLEEP mode unit will operate at the low noise level and all indicators except for SLEEP icon will go off.

9 Power off

Power down the product by gently touching the ON/OFF icon on the center of the product (ref. picture 9)

AIR QUALITY INDICATOR

- 10 The appliance has an air quality sensor that analyzes the air quality.

The air quality light will show the real-time air quality through different colors of light. As shown below:

LIGHT'S COLOR	PM 2.5 (µg/m ³)	AIR QUALITY
Blue	0-15	Very Good
Green	16-35	Good
Orange	36-75	Bad
Red	>75	Very Bad

FILTER CHANGE INDICATOR

- 11 The filter change indicator will light up to remind you to change the filter (Ref. # EFFCLN2).

- When filter change indicator flicker with red light, please replace the filter and reset the filter change indicator.
- When filter change indicator stop flicker and the red light fix, please replace the filter immediately and reset the filter change indicator.

12 Filter change indicator reset operation

Press the mode icon labeled "  " for 3s and filter change indicator will reset, then red light will go off.

CARE AND CLEANING

- 13 Unplug the appliance before cleaning to prevent shock or fire hazards. Use a damp cloth or a vacuum cleaner with soft brush to clean your air purifier.
- 14 The plastic part of the cabinet and top may be cleaned with an oil-free cloth or washed with a cloth dampened in a solution of warm water and mild liquid dishwashing detergent. Be sure to wring excess water from the cloth before wiping around the controls. Excess water in or around the controls may cause damage to the appliance.
- 15 Never use harsh cleaners, wax or polish when cleaning the unit.

STORAGE

- 16 If you are not planning to use the appliance for a long time, cover it with plastic or return it to its carton.

NOTE: The multi-layer filter can not be washed, it can only be replaced.

CAUTION!

Do not touch the fan blade when removing the multi-layer filter.

ERROR CODE

- 17 Fan failure error code, when fan failure occurs, the light of screen will all go off and the unit can't be operated then.
- 18 Air quality sensor failure error code, when sensor failure occurs, the light of Air quality indicator will go off and the unit can't be set on auto mode.

TROUBLESHOOTING

When fault indicators show that the system is not operating properly, perform the following check.

Commonly Asked Questions & Topics

Carry out the operations below for commonly-occurring questions or faults.

Questions or Faults	Possible Diagnosis	Corrective Steps / Reasoning
Can the filters be washed?	NO	Replace the compound filter instead of wash, the pre-filter can be wiped.
The control panel does not seem to work.	<ul style="list-style-type: none">• Power cord issue• Filter compartment issue• Fan Motor Failure	<ol style="list-style-type: none">1. Please ensure power cord is firmly attached to the unit as well as socket on the wall and then retry pressing the ON/OFF icon.2. Please reopen bottom of the unit, readjust the filter so it is centrally placed in cavity and close the bottom. Ensure bottom is firmly in place & locked and then retry operating the unit.3. If above two steps do not resolve this issue, then the unit has experienced a fan motor failure and will not operate. Please contact Electrolux authorized servicer for further troubleshooting or repairs.
The equipment emits a lot of noise.	The installation location is not at even level or the filter is not properly inserted.	Install the equipment on a level surface and re-confirm filter installation position and order.
The equipment operates normally but the outgoing air volume is significantly reduced.	The outlet might be blocked by a foreign object or the filter has not been replaced in a timely manner.	Please re-adjust the equipment installation position to ensure enough space is reserved, and confirm that filter have been replaced according to filter replacement indicator status.
If the fault encountered is not listed above, please call the Customer Service Hotline.		

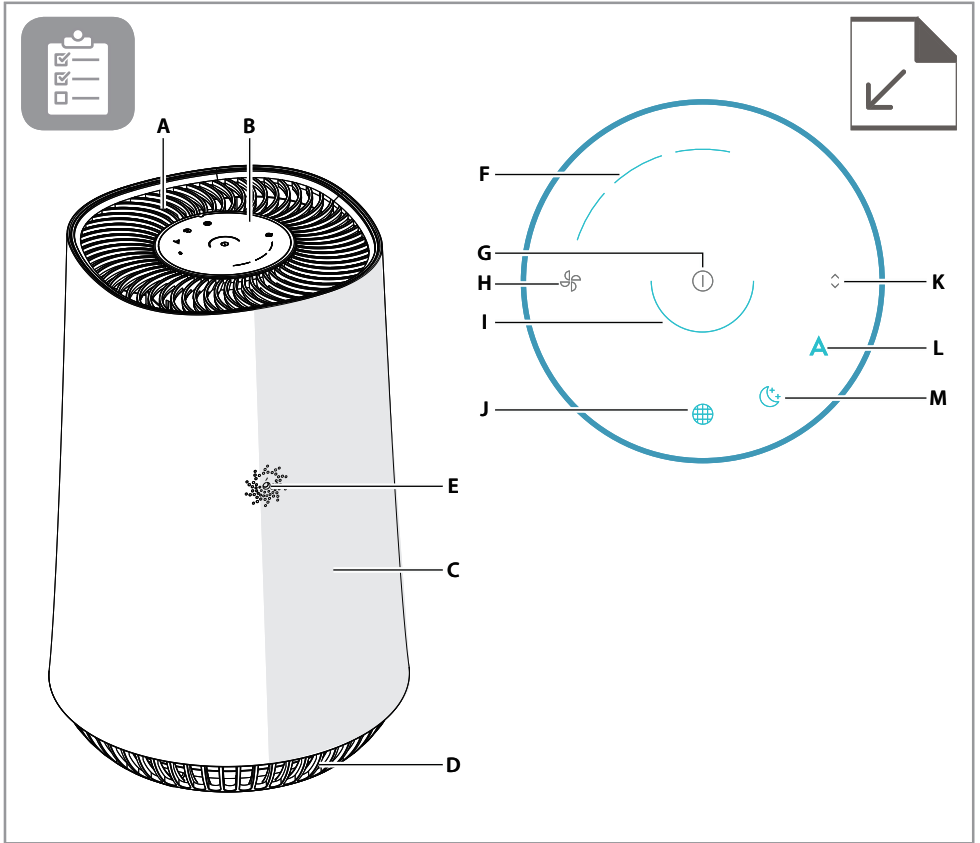

TH รายละเอียดส่วนประกอบ เครื่องฟอกอากาศ FLOW A3

ตัวเครื่อง :

- A ช่องอากาศออก
- B จอแสดงผล
- C ตัวเครื่อง
- D ฐานเครื่อง
- E ช่องเซ็นเซอร์ & ช่องอะแดปเตอร์

แผงควบคุม :

- F แสดงความเร็วพัดลม
- G ปุ่มเปิด / ปิด
- H ควบคุมความเร็วพัดลม
- I แสดงคุณภาพอากาศ
- J แสดงสถานะการเปลี่ยนโหมด

- K ปุ่มปรับโหมดเซ็นเซอร์อัตโนมัติ
- L แสดงการทำงานโหมด Auto
- M แสดงการทำงานโหมด Sleep

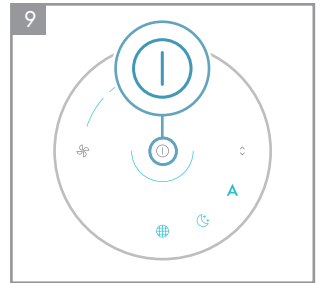
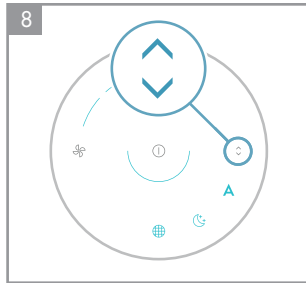
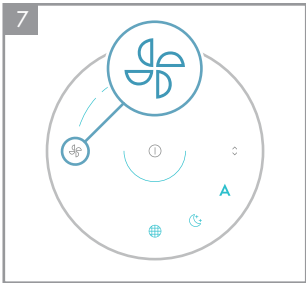
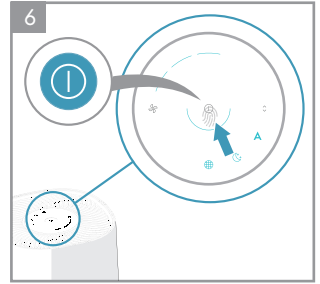
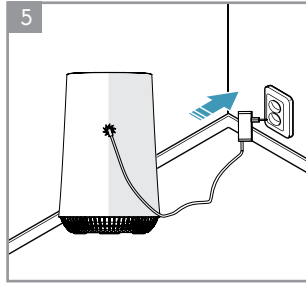
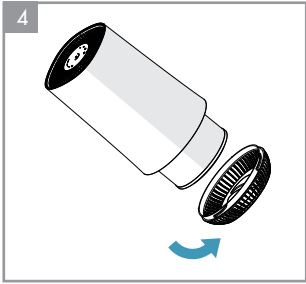
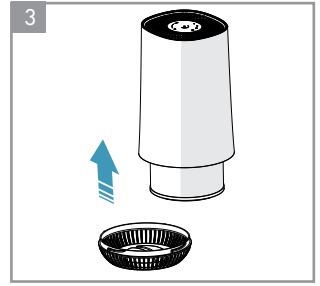
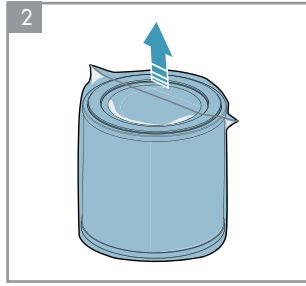
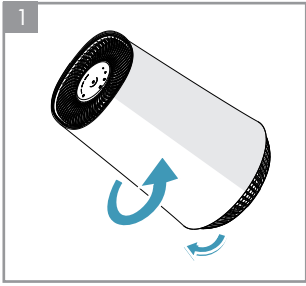

ข้อมูลด้านความปลอดภัย

คู่มือการใช้งานฉบับนี้มีการระบุรายละเอียดในการใช้งานสำหรับรุ่นของท่าน โปรดใช้งานให้ตรงกับข้อมูลที่ระบุไว้ในคู่มือ โดยคู่มือฉบับนี้อาจไม่ได้ให้ข้อมูลของเซ็นเซอร์ที่เป็นไปไม่ได้หรือสถานการณ์ที่อาจเกิดขึ้นไว้ทั้งหมด จึงจำเป็นต้องใช้วิจารณญาณในการติดตั้ง ใช้งานและดูแลรักษาเครื่องใช้ไฟฟ้าร่วมด้วย

คำเตือน! โปรดหลีกเลี่ยงและระวังไฟไหม้หรือไฟฟ้าลัดวงจร ไม่ควรใช้สายต่อพ่วงไฟฟ้าหรือหัวแปลงปลั๊กไฟ อย่างนำส่วนประกอบของสายไฟออก เครื่องใช้ไฟฟ้านี้สามารถใช้ได้กับกำลังไฟ 50Hz หรือ 60Hz และไม่สามารถเปลี่ยนแปลงได้

ห้ามตัด นำออก ตัดต่อสายดินหรือส่วนที่เชื่อมต่อของเครื่อง

ห้ามเก็บหรือใช้น้ำมัน หรือวัตถุไวไฟทั้งแบบระเหยและของเหลวบริเวณใกล้เคียงเครื่องใช้ไฟฟ้า อ่านฉลากคำเตือนเกี่ยวกับการตัดไฟและคำเตือนอื่นๆ

ห้ามให้น้ำหรือของเหลวหรือวัตถุไวไฟอื่นๆ เข้าในเครื่องใช้ไฟฟ้า เพื่อป้องกันไฟฟ้าลัดวงจรและเกิดการตัดไฟ

ห้ามสัมผัสกับใบพัดของพัดลมขณะนำแผ่นกรองออก

โปรดระวังเมื่อมีเด็ก และผู้มีความเสี่ยง

คำเตือน! เสี่ยงต่อการบาดเจ็บทางกายใจ ได้รับบาดเจ็บ หรือคุณภาพการ

เด็กที่มีอายุ 8 ปีขึ้นไป และบุคคลที่มีสมรรถภาพทางกายภาพ ทางประสาทสัมผัส หรือความสามารถทางจิตใจไม่สมบูรณ์ หรือขาดประสบการณ์และความรู้ สามารถใช้ผลิตภัณฑ์นี้ได้หากได้รับการดูแลหรือคำแนะนำเกี่ยวกับการใช้เครื่องใช้นี้อย่างปลอดภัยและเข้าใจถึงอันตรายที่อาจเกิดขึ้น ห้ามให้เด็กเล่นกับเครื่องใช้นี้

ห้ามให้เด็กทำความสะอาดและบำรุงรักษาเครื่องโดยไม่ได้รับการดูแล

เด็กที่มีอายุต่ำกว่า 3 ปีควรอยู่ห่าง เว้นแต่จะได้รับการดูแลตลอดเวลา

เก็บบรรจุภัณฑ์ทั้งหมดให้พ้นมือเด็ก

หากผลิตภัณฑ์นี้มีอุปกรณ์เพื่อความปลอดภัยสำหรับเด็ก เราแนะนำให้ปิดใช้งาน

ข้อมูลเกี่ยวกับการใช้ไฟฟ้า

คำเตือน! โปรดหลีกเลี่ยงและระวังไฟไหม้หรือไฟฟ้าลัดวงจร หากคุณไม่แน่ใจว่าปลั๊กจ่ายไฟฟ้ามีการต่อสายดินหรือไม่ หรือมีพิวสป้องกันไฟฟ้าลัดวงจร หรือมีเบรกเกอร์ โปรดติดต่อช่างไฟฟ้าในการติดตั้งปลั๊กจ่ายไฟฟ้าที่มาตรฐาน สอดคล้องกับมาตรฐานด้านความปลอดภัยเกี่ยวกับไฟฟ้าของแต่ละประเทศ

ไม่ควรใช้สายต่อพ่วงไฟฟ้าหรือหัวแปลงปลั๊กไฟ ห้ามถอดปลั๊กโดยการดึงสายไฟ ให้จับที่หัวปลั๊กไฟแทนฯ และดึงตรงๆ เพื่อถอดออกจากเต้าจ่ายไฟฟ้า ห้ามจะ ๖๐ หรือทำสายไฟให้บิดเป็นพัน ห้ามตัดหรือทำให้สายไฟเสียหาย หากสายไฟชำรุดต้องเปลี่ยนโดยผู้เชี่ยวชาญของอีเลคโตรลิว เครื่องใช้ไฟฟ้าชิ้นนี้ไม่มีไฟสวิตช์ใช้งานสามารถเปลี่ยนได้เอง ต้องเรียกช่างจากอีเลคโตรลิวในการซ่อมแซม

ถ้าสายไฟเกิดความเสียหาย โปรดให้ผู้ผลิต ตัวแทนฝ่ายบริการ หรือบุคคลที่มีความชำนาญเป็นผู้เปลี่ยนสายไฟเพื่อหลีกเลี่ยงอันตรายจากไฟฟ้า

ถอดปลั๊กเครื่องออกก่อนทำความสะอาดเพื่อป้องกันไฟฟ้าลัดวงจร หรือไฟไหม้

ข้อมูลด้านความปลอดภัย

โปรดระวัง! เพื่อหลีกเลี่ยงการบาดเจ็บหรือเสียชีวิต ห้ามสอดนิ้วหรือสิ่งอื่นฯ เข้าในช่องปล่อยอากาศหรือตะแกรงด้านหน้าเครื่อง

ห้ามเปิดแลปิดเครื่องด้วยการดึงปลั๊ก หรือปิดสวิตช์จ่ายไฟ หากเกิดการงานผิดพลาด (ไฟลัด, บั๊กสั้นไหม้ หรืออื่นๆ) หยุดการทำงานทันที ดึงปลั๊กออก และเรียกเพนบริการของอีเลคโตรลิว

ห้ามใช้งานเครื่องบนมือเปียก

ห้ามดึงสายไฟ

คำเตือน! หลีกเลี่ยงการทำให้เครื่องชำรุดหรือเสียหายกับตัวเครื่องและส่วนประกอบ

ห้ามวางใกล้กับเปลวไฟ หรือจุดทำความร้อน เพราะอาจทำให้ติดไฟได้

ห้ามป็นหรือวางสิ่งของบนตัวเครื่อง

ห้ามแขวนสิ่งของบนตัวเครื่อง

ห้ามวางของไหลบนตัวเครื่อง

หากไม่ต้องการใช้เครื่องเป็นเวลานานให้ถอดปลั๊ก หรือปิดสวิตช์จ่ายไฟเข้าเครื่อง

ติดตั้งเฟนกรองทุกครั้งเมื่อใช้งาน

ห้ามวางสิ่งของปิด หรือกีดขวางช่องลม, ช่องปล่อยอากาศ และช่องดูดอากาศ

วางตัวเครื่องให้ห่างจากเครื่องใช้ไฟฟ้าอื่นๆ อย่างน้อย 30 ซม.

การกำจัด



เครื่องหมายนี้นับผลิตภัณฑ์แสดงถึงการมีแบตเตอรี่ติดตั้งอยู่ในเครื่อง และไม่สามารถทิ้งในขยะตามปกติได้



เครื่องหมายนี้นับบรรจุภัณฑ์ หมายความว่า ไม่สามารถทิ้งในขยะตามปกติได้

ในการรีไซเคิลผลิตภัณฑ์ กรุณานำตัวเครื่องไปยังจุดรับรีไซเคิล หรือนำไปยังศูนย์บริการอีเลคโตรลิวซึ่งจะสามารถถอดและรีไซเคิลแบตเตอรี่ หรือชิ้นส่วนอีเลคทรอนิกส์ได้อย่างปลอดภัย สอดคล้องกับกฎระเบียบในการจัดการ แยกชิ้นส่วนผลิตภัณฑ์อีเลคทรอนิกส์ และบรรจุแบตเตอรี่ใหม่ในแต่ละประเภท

ภาษาไทย

ขอบคุณที่เลือกใช้งานเครื่องฟอกอากาศอีเลคโตรลิว FLOW A3

โปรดใช้วิธีหลีกเลี่ยงอุปกรณ์เสริมของแท้เท่านั้น เพื่อประสิทธิภาพสูงสุดในการทำงาน ผลิตภัณฑ์นี้ได้รับการออกแบบโดยคำนึงถึงสิ่งแวดล้อม ชิ้นส่วนพลาสติกทั้งหมดสามารถนำไปรีไซเคิลได้

ก่อนเริ่มต้นใช้งาน

อ่านคู่มือการใช้งานโดยละเอียด
ตรวจสอบส่วนประกอบที่แจ้งไว้ว่าครบถ้วน
คำนึงถึงความปลอดภัยอยู่เสมอ

การติดตั้ง

ติดตั้งติดตั้งเฟนกรองก่อนการใช้งาน
โปรดระวัง : ปิดเครื่องก่อนติดตั้งเฟนกรองอากาศ

1

เปิดที่ฐานของตัวเครื่อง

หมุนที่ฐานของเครื่องทวนเข็มนาฬิกา ให้ฐานเริ่มคลายออก (ภาพประกอบ 1)

2

นำเฟนกรองออกมา เปิดถุงพลาสติก

นำเฟนกรองออกมาจากเครื่องอย่างระมัดระวัง แลนำถุงพลาสติกที่หุ้มอยู่ออก นำถุงไปทิ้งอย่างเหมาะสม (ภาพประกอบ 2)

3

ติดตั้งเฟนกรอง

ติดตั้งเฟนกรองที่นำถุงพลาสติกออกแล้วเข้าไปในเครื่องอย่างระมัดระวัง ตรวจสอบให้เฟนกรองอยู่ตำแหน่งกลางของช่อง (ภาพประกอบ 3)

4

ปิดฝาฐานเครื่อง

ประกอบฐานเครื่องเข้าที่เดิมโดยหมุนตามเข็มนาฬิกาจนเข้าที่ (ภาพประกอบ 4)

การใช้งาน

โปรดระวัง : ตรวจสอบว่าเฟนกรองอยู่ในตำแหน่งที่ถูกต้อง ตัวเครื่องตั้งบนพื้นราบ เสียบปลั๊กให้แน่น

5

เสียบปลั๊ก

6

เปิดเครื่อง

เปิดเครื่องโดยกดปุ่ม ON/OFF ที่อยู่ตรงกลางเครื่องเบาๆ (ภาพประกอบ 6)

7 ควบคุมความเร็วพัดลม

ปรับความเร็วพัดลมโดยสัมผัสที่คอนรูปในพัดที่ตัวเครื่อง หากอยู่ในโหมด AUTO เครื่องจะปรับการทำงานเป็นแบบ Manual เมื่อสัมผัสไอคอนในพัด (ภาพประกอบ 7)

8 โหมด AUTO และ SLEEP

ปรับการใช้งานระหว่างโหมด AUTO และ SLEEP โดยสัมผัสไอคอน  โหมด AUTO เครื่องจะปรับการทำงานให้สอดคล้องกับค่าคุณภาพอากาศล่าสุด (ค่า PM2.5) โหมด SLEEP เครื่องจะทำงานด้วยเสียงที่เงียบและไฟแสดงอื่นๆ จะดับยกเว้นไอคอน SLEEP

9 ปิดการทำงาน

ปิดการทำงานของเครื่องโดยสัมผัสปุ่ม ON/OFF ที่อยู่ตรงกลางเครื่องใดๆ (ภาพประกอบ 9)

10 แสดงคุณภาพอากาศ

ตัวเครื่องติดตั้งเซ็นเซอร์เพื่อตรวจวัดคุณภาพของอากาศ ไฟแสดงคุณภาพอากาศจะแสดงสถานคุณภาพอากาศ ณ ปัจจุบันด้วยสีของไฟที่แตกต่างกันดังต่อไปนี้

ฟ้า	0-15	ดีมาก
เขียว	16-35	ดี
ส้ม	36-75	แย่มาก
แดง	>75	แย่มาก

แสดงสถานะแฟนกรอง

11 ไฟแสดงสถานะแฟนกรองจะสว่างขึ้นเพื่อเตือนให้เปลี่ยนแฟนกรอง (อ้างอิงจาก #EFFCLN2)

เมื่อไฟแสดงสถานะแฟนกรองเป็นสีแดงเลทเพริบ ให้เปลี่ยนแฟนกรองและใช้ระบบสถานะการเปลี่ยนแฟนกรอง เมื่อไฟแสดงสถานะแฟนกรองเป็นสีเหลือง ให้เปลี่ยนแฟนกรองโดยทันทีและใช้ระบบสถานะการเปลี่ยนแฟนกรอง

12 รีเซ็ตระบบสถานะการเปลี่ยนแฟนกรอง

กดไอคอน  ค้างไว้ 3 วินาทีและระบบสถานะการเปลี่ยนแฟนกรองจะถูกตั้งค่าใหม่ (รีเซ็ต) และจะไม่แสดงไฟสีแดง

การดูแลและทำความสะอาด

- ถอดปลั๊กไฟออกก่อนทำการทำความสะอาดเพื่อป้องกันไฟฟ้าลัดวงจรหรือไฟไหม้ ใช้ผ้าขนหนูขนาดๆ หรือใช้เครื่องดูดฝุ่นพร้อมหัวแปรงขนนุ่มทำความสะอาดเครื่องฟอกอากาศ
- ส่วนที่เป็นพลาสติกและด้านบนของเครื่องสามารถทำความสะอาดได้ด้วยผ้าที่ไม่เป็นมัน หรือผ้าขนหนูอุ่นและน้ำยาล้างจานสูตรอ่อน บิดผ้าให้หมาดและวางหมาดเข้าเครื่อง หากน้ำเข้าไปในส่วนควบคุมอาจส่งผลให้เครื่องชำรุดได้
- ห้ามใช้สารทำความสะอาดเข้มข้น ชัดเงา หรือเคลือบเงา ในการทำความสะอาดเครื่อง

การเก็บรักษา

- หากไม่ต้องการใช้เครื่องฟอกอากาศเป็นเวลานาน ใช้พลาสติกคลุมตัวเครื่อง หรือนำใส่กล่องบรรจุภัณฑ์ของเครื่อง

หมายเหตุ : แฟนกรองหลายชิ้นไม่สามารถล้างทำความสะอาดได้ ต้องเปลี่ยนใหม่เท่านั้น

โปรดระวัง : ห้ามสัมผัสไฟในพัดในขณะที่แฟนกรองหลายชิ้นออกจากเครื่อง

รหัสข้อผิดพลาด

- รหัสการทำงานผิดพลาดเกี่ยวกับพัดลม เมื่อเกิดปัญหากับพัดลมไฟหน้าจะดับและเครื่องไม่สามารถใช้งานได้
- รหัสการทำงานผิดพลาดเกี่ยวกับ PM เมื่อเซ็นเซอร์คุณภาพอากาศเกิดปัญหา ไฟแสดงคุณภาพอากาศจะดับและเครื่องจะไม่สามารถใช้งานในโหมด AUTO ได้

การแก้ไขปัญหาเบื้องต้น

เมื่อระบบแสดงสถานะการทำงานแจ้งว่าเครื่องทำงานไม่สมบูรณ์ กรุณาตรวจสอบ

คำถามและประเด็นทีู่กถามบ่อยครั้ง

ทดลองแก้ไขการทำงานตามคำถามและประเด็นที่เกิดขึ้นบ่อยครั้ง

คำถาม หรือข้อผิดพลาด	สาเหตุที่อาจเป็นไปได้	วิธีการแก้ไข/สาเหตุ
แผ่นกรองสามารถล้างได้หรือไม่	ไม่	แผ่นกรองต้องเปลี่ยนใหม่เท่านั้น แต่แผ่นกรอง pre-filter สามารถฉีดทำความสะอาดได้
แผงควบคุมไม่ทำงาน	<ul style="list-style-type: none"> • ปัญหาเกี่ยวกับปลั๊กไฟ • ปัญหาเกี่ยวกับแผ่นกรอง • มอเตอร์พัดลมไม่ทำงาน 	<ol style="list-style-type: none"> 1. ตรวจสอบปลั๊กไฟว่าเสียบเข้ากับตัวรับอย่างแน่นหนา และตรวจสอบว่ามีไฟเข้าที่ตัวรับหรือไม่ จากนั้นลองกดปุ่ม ON/OFF 2. เปิดฐานเครื่องฟอกอากาศ ปรับแผ่นกรองให้เข้าที่กึ่งกลางของเครื่อง ปิดฐานเครื่องให้อยู่ในตำแหน่งล็อค และลองเปิดเครื่องอีกครั้ง 3. หากปฏิบัติตามข้อ 1 และ 2 แล้วแต่ปัญหา ยังคงอยู่ และพบว่าเครื่องเคยมีปัญหาเกี่ยวกับมอเตอร์พัดลม กรุณาติดต่อศูนย์บริการอิเล็กทรอนิกส์เพื่อค้นหาสาเหตุและซ่อมแซม
เครื่องมีเสียงดังขณะทำงาน	เครื่องไม่ได้วางบนพื้นราบ หรือแผ่นกรองติดตั้งไม่ตรงตำแหน่ง	วางเครื่องบนพื้นราบ และใส่แผ่นกรองในตำแหน่งที่ถูกต้องอีกครั้ง
เครื่องทำงานปกติ แต่ปริมาณอากาศที่ออกจากเครื่องลดลง	ช่องปล่อยอากาศถูกปิดโดยสิ่งแปลกปลอม หรือไม่ได้เปลี่ยนแผ่นกรองเป็นเวลานาน	ประกอบชิ้นส่วนของเครื่องใหม่อีกครั้ง ตรวจสอบว่าอุปกรณ์ต่างๆ อยู่ในตำแหน่งที่ถูกต้อง และตรวจสอบระยะเวลาการใช้งาน แผ่นกรองให้สอดคล้องกับตัวเลขแสดงสถานะ: แผ่นกรอง
หากปัญหาที่พบไม่แสดงในรายการด้านบน กรุณาติดต่อแผนกบริการลูกค้า		

www.electrolux.com/shop



ศูนย์บริการลูกค้าอีเลคโทรลักซ์

ให้บริการข้อมูล รับแจ้งซ่อม แนวทางการใช้สินค้า
พร้อมสรรพให้บริการ ที่
โทรศัพท์: 0-2725-9000 โทรสาร: 0-2725-9299
ทุกวัน ตั้งแต่ เวลา 6.00 – 22.00 น.
<http://www.electrolux.co.th>

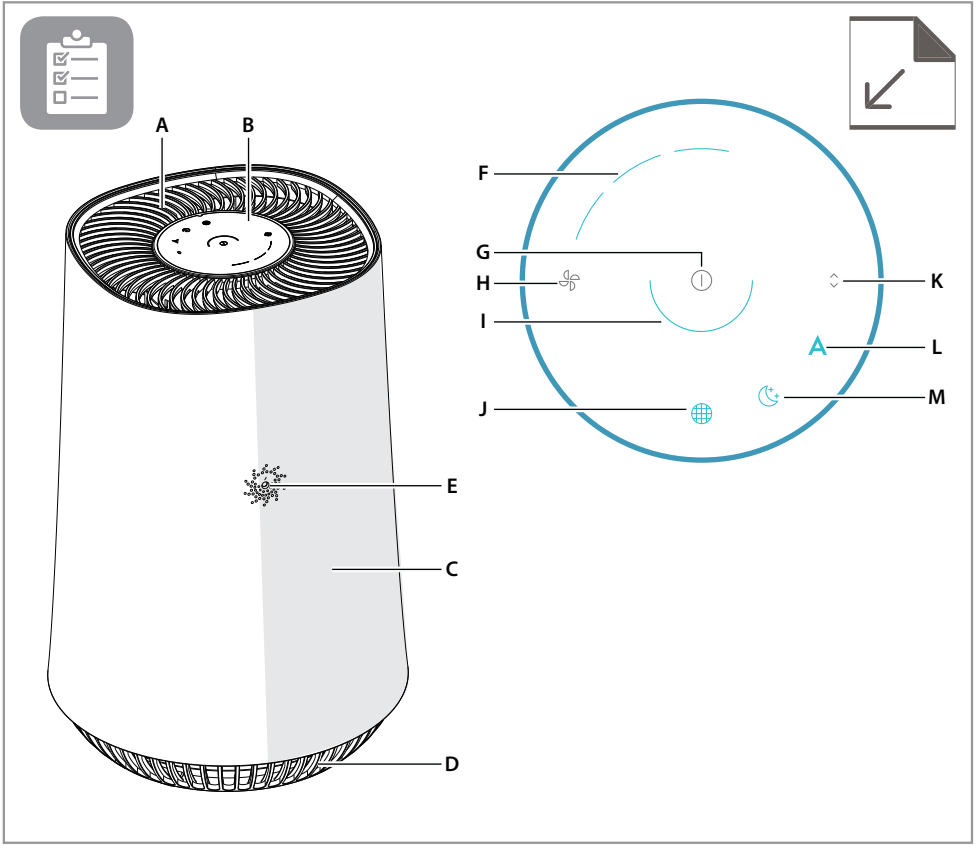

CNT FLOW A3 空氣清淨機零配件圖示說明

主機：

- A. 出風口
- B. 控制面板
- C. 機身
- D. 底座
- E. 空氣品質偵測器&電源線插孔

控制面板：

- F. 風扇速度指示燈
- G. 開/關 鍵
- H. 風扇速度設定鍵
- I. 空氣品質指示燈
- J. 濾網更換指示燈

- K. 模式選擇 & 濾網重置設定鍵
- L. 自動模式指示燈
- M. 夜間模式指示燈

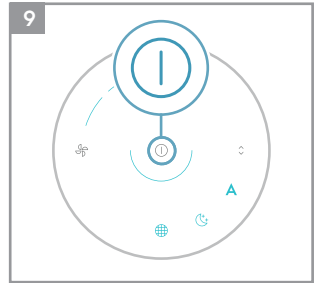
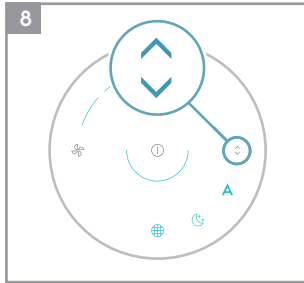
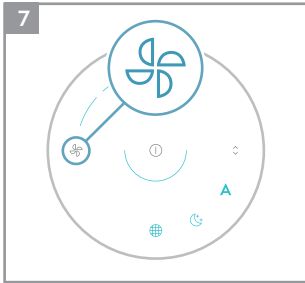
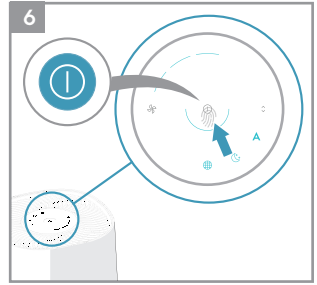
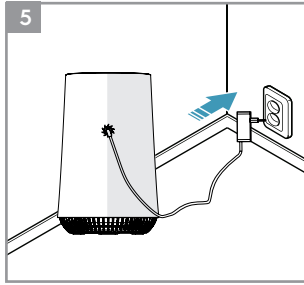
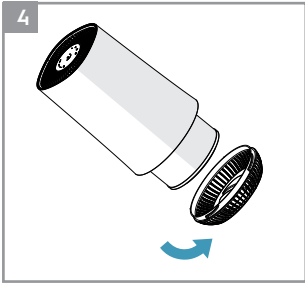
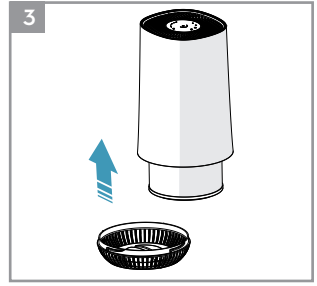
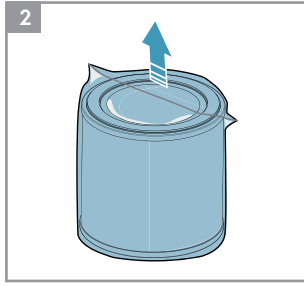
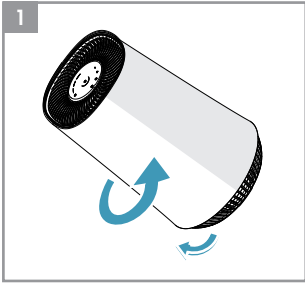

安全建議

此使用手冊為您的空氣清淨機提供具體的操作說明。請依照此使用手冊的指示說明操作此電器。這些說明並未涵蓋所有可能發生之狀況與情形。安裝、操作與保養電器時，需謹守常識與注意事項。

警告！ 避免火災或觸電。請勿使用延長線或轉接插頭。切勿從電源線上移除任何插頭插腳。只能使用本機隨附的充電變壓器

在任何情況下，請勿切斷、拆卸或繞過接地插腳。

請勿在此電器或其他任何電器周圍存放或使用汽油或其他可燃性氣體和液體。請留意產品標示上有關易燃性或其他警告之內容。請勿讓水或其他任何液體或易燃清潔劑進入電器內，以防止觸電或造成火災。

拆卸濾網時請勿觸碰風扇葉片。

兒童與弱勢群體之安全

警告！ 不適當的操作可能造成窒息、受傷或永久殘疾之風險。

此電器不適於由身體、感官或精神能力不健全、或缺乏經驗與知識的人(包括兒童)使用，除非已透過負責他們安全的人士獲得有關使用本機的監督或說明。

應監督兒童，確保他們不會將本電器當成玩具。

除非在有人監督的情況下，否則不應由兒童清潔和保養本機。3歲以下的兒童應使其遠離此電器。同時也需讓孩童遠離所有包裝。

電氣資訊

警告！避免火災或觸電。

若你不確定插座是否已充分接地或有延時保險絲或斷路器保護，請有執照的電工人員依據國家電氣規則和適用的地方法規及條例安裝適當的插座。

請勿使用延長線或轉接插頭。切勿以拉扯電源線的方式將此電器插頭從電源上拔下。請始終穩固地抓住插頭並將其從插座中直接拔出。

請勿夾住、彎折電源線或使其打結。

請勿切斷或損壞電源線。若電線線損壞，應由伊萊克斯 (Electrolux) 維修人員協助更換。如需維修，請致電給伊萊克斯客服中心。

若電源線受損，必須由製造商或客服維修人員做更換，以避免危險發生。

清潔保養前，請務必拔掉電源線以避免觸電或火災。

安全注意事項

注意！ 避免嚴重傷害或死亡。

請勿將手指或物體插入或放置於本機的排氣區域及上方格柵處。

請勿以拔掉電源線或關閉電氣箱電源的方式啟動或停止本機。

如發生故障(火花、燒焦味等)，請立即停止操作，斷開電源線並致電伊萊克斯客服中心。

請勿以濕的手操作本機，並切勿拉扯電線。

注意！ 避免受傷或損壞物件及其他財產。

請勿將氣流導向壁爐或其他熱源，以避免導致突然燃燒。

請勿攀爬本機、放置或掛置物品於本機上。

請勿將裝有液體的容器置於本機上。

若長時間不使用本機，請關閉此電器的電源。

操作此電器前請先將濾網妥善安裝完成。

請勿阻塞或覆蓋格柵、排氣區域和出風口。

確保任何電氣/電子設備與本機保持30公分以上的距離。

棄置



產品上的此標誌表示本產品含有電池，不得與普通垃圾一同處理。



產品上或包裝上的此標誌表示產品不得以一般垃圾方式處理。

若要回收此產品，請將您的產品棄置於電子/電氣設備廢品回收站或與伊萊克斯客服中心聯繫，伊萊克斯可安全、專業地對電池與電器零組件進行回收。丟棄與回收時請依據各國家對電氣設備和充電電池棄置的規定。

感謝您選擇伊萊克斯 FLOW A3空氣清淨機。

請務必使用原廠零零件和耗材，以獲得最佳效果。此產品設計時考量了環保要求，所有塑膠零件均有回收標記。

正式使用前

- 詳閱使用手冊
- 檢查所有描述的零組件是否齊全
- 特別注意安全注意事項

設定

使用前請務必先安裝濾網。

注意：安裝濾網前請先關閉電器電源

1 打開機身底座

欲打開機身底座，握住底座把手以逆時針方向轉動直到鬆脫(參照圖1)

2 取出濾網並移除濾網外袋

小心地取出濾網並拆除濾網外的塑膠包裝，並適當地將塑膠袋丟棄(參照圖2)

3 安裝濾網

將不含塑膠外包裝的濾網裝回機身(濾網的任一端都可以放入)。請留意需將濾網置於中央的位置(參照圖3)

4 關閉底座

欲關上底座，握住底部把手以順時針方向轉動底部直到穩固(參照圖4)

開始使用

注意：請確保濾網已確實地置入濾機身內，電器放置於水平地面處且電源線已穩固接上機身。

5 連接電源線

6 開啟電源

輕觸產品中央的開/關鍵即可啟動產品(參照圖6)

7 風扇速度控制

輕觸產品上的風扇圖示即可調整風扇速度。若原來的設定為自動模式，在輕觸風扇圖示後會轉為手動模式。(參照圖7)。

8 自動模式和夜間模式

欲改變自動和夜間模式，可輕觸標示"◇"的圖示。

在自動模式下，空氣清淨機會依照附近的空氣品質 (PM2.5 指數) 調整運作風速。睡眠模式下，空氣清淨機會以最低音量運作，除了夜間模式圖示外的所有指示燈皆會熄滅。

9 電源關閉

輕觸產品中央的開/關圖示便可關閉產品(參照圖9)

空氣品質指示燈

10 此產品具有空氣品質感應器可偵測空氣品質

空氣品質指示燈會透過不同燈色顯示即時空氣品質，如下圖所示：

燈號顏色	PM 2.5 (µg/m ³)	空氣品質
藍	0-15	良好
綠	16-35	普通
橘	36-75	較差
紅	>75	極差

濾網更換指示燈

11 需要更換濾網時，濾網更換指示燈將會亮起，以提醒您更換濾網(型號請參考原廠提供的資訊)。

- 濾網更換指示燈亮紅光並持續閃爍時，請更換濾網並重置濾網設定(請見12. 濾網指示燈重置操作)。
- 當更換濾網指示燈停止閃爍且紅光恆亮時，請立刻更換濾網並重置濾網設定(請見12. 濾網指示燈重置操作)。

12 濾網指示燈重新設定操作

按下模式選擇鍵 "◇" 3秒鐘，濾網更換指示燈即會被重新設定，接著紅光會消失。

保養和清潔

13 清潔前請先拔除電器插頭以防止觸電或火災。使用稍微沾濕的紙巾或吸塵器搭配軟刷清潔空氣清淨機。

14 主機的塑膠零件可用無油的乾布清潔或以稍微沾濕的布擦拭。擦拭時請注意需擰乾布上多餘的水分，以避免控制面板周圍因有過多水分導致電器損壞。

15 清潔時請勿使用強力清潔劑、打蠟或拋光。

存放

16 若您長期不使用此電器，請用塑膠袋罩住或置放於紙箱中。

備註：濾網組不能清洗，僅可更換。

注意！拆卸或更換濾網組時，請勿觸碰風扇葉片。

錯誤指令

17 當風扇故障時，螢幕燈會消失接著便無法操作此電器。

18 當空氣品質感應器故障時，空氣品質指示燈號會消失，接著將無法進行任何設定。

故障排除

當系統無法正常運作時，請參閱以下常見問題進行故障判斷與操作處理。

問題	故障現象	解決辦法
濾網可以清洗嗎？	濾網無法清洗	濾網組無法清洗但可使用乾布擦拭，如濾網更換指示燈亮起，請直接更換新的濾網組。
控制面板無法運作	<ul style="list-style-type: none">• 電線連接問題• 濾網擺放位置問題• 風扇馬達故障	<ol style="list-style-type: none">1. 請確認電源線是否穩固地連接至電器以及插座上，接著重新按開/關鍵。2. 請再次打開機身底座，重新調整濾網位置讓它位在濾網放置處的正中央並關上底座。確保底座已上鎖並穩固放置，接著重新嘗試操作此電器。3. 若上述二個步驟仍然無法解決此問題，表示此物件的風扇馬達故障導致無法運作。請聯繫Electrolux客服部門作進一步的諮詢或維修。
機器運作時發出很大的噪音	放置機器的地方不平或沒有正確安裝濾網	請在水平面處放置此電器並重新確認濾網安裝位置。
機器正常運作但輸出空氣量大量減少	出風口可能被物體擋住或沒有即時更換濾網	請重新調整機器放置位置確保已保留足夠空間，並確認已依照濾網更換指示燈的提醒更換濾網。
若故障問題不在上述清單中，請聯絡客服專線。		

客戶服務

聯繫客服部門時，請確保您已掌握了以下資訊：型號、PNC、序號。此類資訊可在產品機身標籤上找到。由於Electrolux堅持永續開發的政策，本手冊之中提及的產品規格、顏色、詳細資訊等均可能隨時更改，恕不另行通知。

以下內容僅適用於台灣市場：

有鑒於世界各國對綠色環保意識的重視，伊萊克斯依循RoHS「危害性限制物質指令」誠實標示產品化學物質含量，關於本產品的RoHS聲明書，請上伊萊克斯官網 -->「支援服務」-->「RoHS聲明書」，依產品類別及型號檢索。 <http://www.electrolux.com.tw/Support/Customer-Care/>

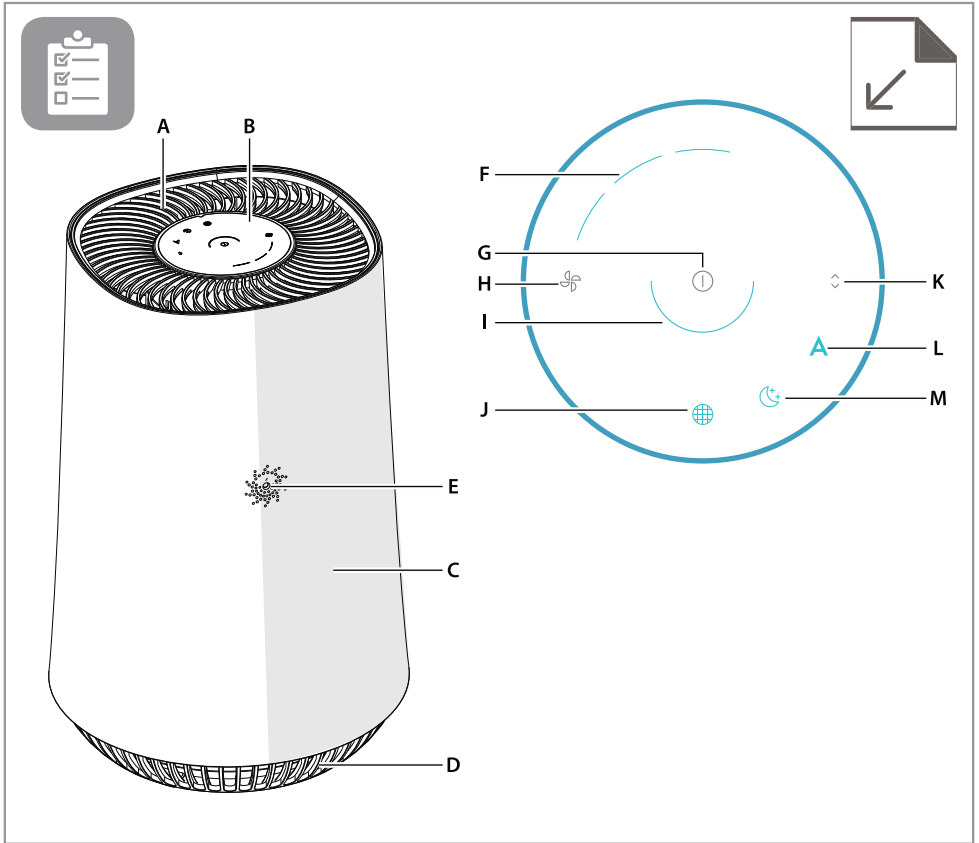

ID PENJELASAN AIR PURIFIER FLOW A3 ANDA

Mesin:

- A. Saluran udara keluar
- B. Panel antarmuka
- C. Badan utama
- D. Alas
- E. Jendela sensor & colokan adaptor

Panel kontrol:

- F. Indikator kecepatan kipas
- G. Tombol on /off
- H. Pengatur kecepatan kipas
- I. Indikator kualitas udara
- J. Indikator penggantian filter

- K. Mode *toggle* & reset filter
- L. Indikator mode otomatis
- M. Indikator mode *sleep* (tidur)

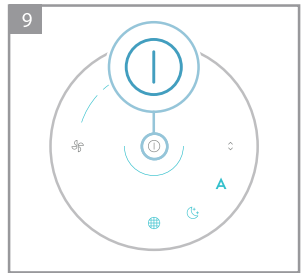
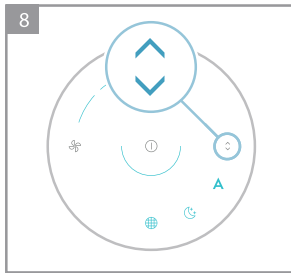
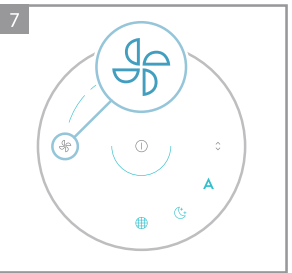
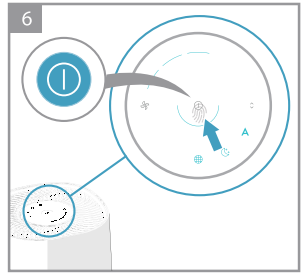
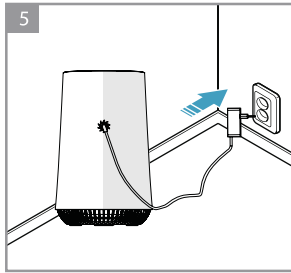
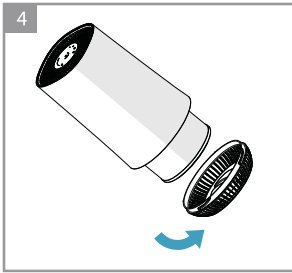
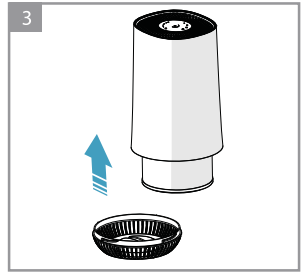
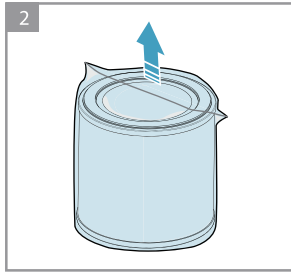
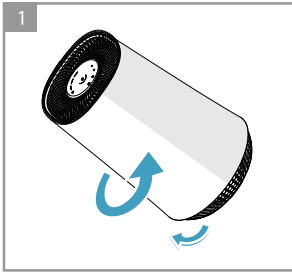

INFORMASI MENGENAI KESELAMATAN

PETUNJUK PENGGUNAAN ini menyediakan petunjuk operasi khusus untuk model *air purifier* Anda. Gunakan *air purifier* ini hanya sebagaimana ditunjukkan dalam PETUNJUK PENGGUNAAN ini. Petunjuk-petunjuk tersebut tidak dimaksudkan untuk mencakup semua keadaan atau kondisi yang mungkin terjadi. Selalu gunakan akal sehat dan kehati-hatian saat memasang, mengoperasikan, dan merawat alat apapun.

PERINGATAN! Hindari risiko kebakaran dan sengatan listrik. Jangan menggunakan kabel tambahan atau adaptor steker. Jangan melepaskan pin apapun dari steker listrik. Alat ini dapat digunakan pada catu daya listrik 50Hz atau 60 Hz tanpa mengubah apapun.

Dalam keadaan apapun, jangan memotong, melepas, atau memintas pin arde.

Jangan menyimpan atau menggunakan bensin atau uap dan cairan yang dapat terbakar lainnya di sekitar alat ini atau alat lainnya. Bacalah label produk mengenai risiko mudah terbakar serta peringatan-peringatan lainnya.

Hindarkan air atau cairan lain atau detergen yang mudah terbakar masuk ke alat untuk menghindari sengatan listrik dan /atau risiko kebakaran.

Jangan menyentuh daun kipas saat melepaskan filter.

Keselamatan Anak-anak dan Orang-Orang yang Rentan terhadap Bahaya

PERINGATAN! Risiko tercekik, cedera, atau cacat permanen.

Alat ini dapat digunakan oleh anak-anak berusia 8 tahun atau lebih dan orang-orang yang memiliki kekurangan kemampuan fisik, sensorik, atau mental, atau kurang pengalaman dan pengetahuan, bila kepada mereka telah diberikan pengawasan atau petunjuk mengenai penggunaan alat ini dengan cara yang aman dan mereka memahami bahaya-bahaya terkait.

Anak-anak tidak boleh bermain-main dengan alat ini.

Pembersihan dan perawatan oleh pemakai tidak boleh dilakukan oleh anak-anak tanpa pengawasan.

Anak-anak yang berusia kurang dari 3 tahun harus dijauhkan dari alat ini kecuali diawasi terus-menerus.

Jauhkan semua kemasan dari anak-anak.

Bila alat memiliki perangkat pengaman anak, kami anjurkan agar anda mengaktifkannya.

Informasi Kelistrikan

PERINGATAN! Hindari risiko kebakaran dan sengatan listrik. Bila Anda tidak yakin bahwa stopkontak telah ditanahkan dengan baik atau dilindungi oleh sekering atau pemutus arus tipe tunda, mintalah bantuan teknisi listrik berkualifikasi untuk memasang stopkontak yang memenuhi Persyaratan Kelistrikan Nasional dan aturan dan ordonansi setempat yang berlaku.

Jangan menggunakan kabel tambahan atau adaptor steker. Jangan sekali-kali mencabut steker dari stopkontak dengan menarik kabelnya. Selalu pegang erat pada stekernya dan tarik dari stopkontak.

Jangan meregang, menekuk, atau menyimpulkan kabel listrik. Hindarkan kabel listrik dari terpotong atau kerusakan. Bila kabel listrik rusak, kabel hanya boleh diganti oleh teknisi servis resmi dari Electrolux. Pada alat ini tidak ada komponen yang dapat diperbaiki sendiri oleh pemakai. Selalu hubungi teknisi servis resmi Electrolux untuk perbaikan.

Bila kabel listrik rusak, kabel hanya boleh diganti oleh Electrolux, agen servisnya, atau orang yang berkualifikasi serupa untuk menghindari risiko.

Pastikan steker alat sudah dilepaskan dari stopkontak sebelum pembersihan untuk menghindari sengatan listrik atau risiko kebakaran.

Peringatan mengenai Keselamatan

PERHATIAN! Hindari cedera berat atau kematian.

Jangan memasukkan jari atau benda lain ke daerah sekitar saluran keluar udara atau kisi-kisi depan alat.

Jangan menyalakan atau mematikan alat dengan mencabut stekernya dari stopkontak atau mematikan aliran listrik di kotak sekering rumah.

Bila terjadi masalah (timbul bunga api, bau terbakar, dan sebagainya), segera hentikan operasi alat, cabut steker dari stopkontak, dan hubungi teknisi servis resmi Electrolux.

Jangan mengoperasikan alat ini dengan tangan basah.

Jangan meregang kabel listrik alat.

PERHATIAN! Hindari cedera atau kerusakan pada alat ini atau barang lain.

Jangan mengarahkan hembusan udara ke perapian atau sumber panas lain karena dapat menyebabkan api membesar.

Jangan menginjak *air purifier* atau meletakkan suatu barang di atas *air purifier*.

Jangan menggantungkan barang pada alat ini.

Jangan meletakkan wadah berisi cairan di atas alat ini.

Putuskan aliran listrik ke alat ini dengan mencabut stekernya dari stopkontak bila alat tidak digunakan untuk waktu lama.

Operasikan alat ini dengan filter udara terpasang.

Jangan menghalangi atau menutup kisi-kisi udara masuk, tempat pembuangan atau keluar udara.

Pastikan peralatan listrik/elektronik lain terletak 30 cm dari alat ini.

PEMBUANGAN BARANG BEKAS



Simbol ini pada alat menandakan bahwa produk ini berisi baterai yang tidak boleh dibuang bersama limbah biasa rumah tangga.



Simbol pada produk atau kemasannya menandakan bahwa produk ini tidak boleh diperlakukan sebagai limbah rumah tangga.

Untuk daur ulang, bawalah produk ini ke tempat resmi pengumpulan barang bekas atau ke pusat servis Electrolux yang dapat mengeluarkan dan mendaur ulang baterai dan komponen-komponen listrik dengan cara yang aman dan profesional. Ikutilah peraturan negara Anda mengenai pengumpulan terpisah produk kelistrikan dan baterai yang dapat diisi ulang.

Terima kasih telah membeli *air purifier* Electrolux FLOW A3.

Selalu gunakan aksesori dan suku cadang original untuk mendapatkan hasil terbaik. Produk ini dirancang dengan pertimbangan kelestarian lingkungan. Semua komponen plastik diberi tanda untuk tujuan daur ulang.

SEBELUM MENYALAKAN AIR PURIFIER

- Bacalah petunjuk penggunaan ini dengan seksama.
- Lakukan pemeriksaan untuk memastikan semua komponen yang tertulis disertakan bersama alat ini.
- Berikan perhatian khusus pada peringatan pendahuluan mengenai keselamatan!

PERSIAPAN

Filter-filter harus dipasang sebelum *air purifier* mulai digunakan. Perhatian: Matikan alat sebelum memasang filter.

1 Lepaskan alas *air purifier*.

Buka *air purifier* dengan memutar alas berlawanan jarum jam menggunakan pengunci yang terdapat di bawah *air purifier* hingga terlepas (lihat gambar 1).

2 Keluarkan filter dan buang plastik kemasan filter.

Keluarkan filter dengan hati-hati termasuk kemasan plastiknya dari *air purifier*. Buka kemasan plastik filter dan buang (lihat gambar 2).

3 Pasang filter.

Pasang filter kembali dengan hati-hati pada *air purifier* tanpa kemasan plastik tersebut (tidak masalah ujung filter mana yang dimasukkan dahulu). Pastikan filter terpasang di tengah-tengah ruang filter (lihat gambar 3).

4 Pasang alas *air purifier*.

Kencangkan alas pada *air purifier* dengan memutarnya searah jarum jam menggunakan pengunci yang terdapat di bawah alat hingga terkunci dengan baik. (lihat gambar 4).

PENGOPERASIAN

Perhatian: Pastikan filter-filter telah masuk dengan baik pada ruang filter, *air purifier* berada di permukaan yang datar dan kabel telah terpasang erat.

5 Pasang steker *air purifier* pada stopkontak.

6 Nyalakan *air purifier*.

Nyalakan *air purifier* dengan menyentuh lembut ikon ON/OFF di tengah-tengah *air purifier* (lihat gambar 6).

7 Pengatur kecepatan kipas

Ubah kecepatan kipas dengan menyentuh lembut ikon kipas pada *air purifier*. Saat berada pada mode AUTO, *air purifier* akan pindah ke mode manual bila ikon kipas disentuh. (lihat gambar 7).

8 Mode auto dan mode sleep (tidur)

Berganti mode dari AUTO dan SLEEP (TIDUR) dapat dilakukan dengan menyentuh lembut ikon bertanda "◇".

Dalam mode AUTO, *air purifier* akan menyesuaikan kerjanya sesuai kondisi udara terkini (tingkat PM2,5). Dalam mode SLEEP (TIDUR), *air purifier* akan bekerja pada tingkat kebisingan rendah dan semua indikator, kecuali ikon SLEEP, akan padam.

9 Mematikan *air purifier*

Matikan *air purifier* dengan menyentuh lembut ikon ON/OFF di tengah-tengah *air purifier* (lihat gambar 9).

INDIKATOR KUALITAS UDARA

10 *Air purifier* ini memiliki sensor kualitas udara yang menganalisis kualitas udara.

Lampu indikator kualitas udara akan menunjukkan kualitas udara saat riil dengan berbagai warna lampu sebagaimana ditunjukkan berikut ini:

WARNA LAMPU	PM 2,5 (µg/m3)	KUALITAS UDARA
Biru	0-15	Sangat Baik
Hijau	16-35	Baik
Oranye	36-75	Buruk
Merah	>75	Sangat Buruk

INDIKATOR PENGGANTIAN FILTER

11 Indikator penggantian filter akan menyala untuk mengingatkan Anda untuk mengganti filter (Ref. # EFFCLN2).

- Bila indikator penggantian filter dan lampu berkedip merah, gantilah filter dan lakukan reset indikator penggantian filter.
- Bila indikator penggantian filter berkedip dan lampu merah menyala tetap, gantilah filter segera dan reset indikator penggantian filter.

12 Cara melakukan reset pada indikator penggantian filter

Tekan ikon bertanda "◇" selama 3 detik dan indikator penggantian filter akan mengalami reset, kemudian lampu merah akan padam.

PERAWATAN DAN PEMBERSIHAN

- 13 Cabut steker pemurni udara dari stopkontak sebelum pembersihan untuk menghindari bahaya sengatan listrik atau kebakaran. Gunakan lap lembab atau pengisap debu dengan sikat lembut untuk membersihkan *air purifier* Anda.
- 14 Komponen plastik badan dan bagian atas *air purifier* dapat dibersihkan dengan lap bebas minyak atau dicuci dengan lap yang dibasahi larutan air hangat dan detergen cair lembut pencuci piring. Pastikan untuk membuang kelebihan air dari lap sebelum mengelap bagian kontrol *air purifier*. Tombol kontrol yang terlalu basah bisa menyebabkan kerusakan pada *air purifier*.
- 15 Jangan sekali-kali menggunakan zat pembersih yang kasar, mengandung lilin, atau obat poles saat membersihkan alat ini.

PENYIMPANAN

- 16 Bila *air purifier* tidak akan digunakan untuk waktu lama, tutuplah *air purifier* dengan plastik atau masukkan kembali ke dalam kemasan kartonnya.

CATATAN: Filter berlapis tidak dapat dicuci, tapi harus diganti.

PERHATIAN!

Jangan menyentuh daun kipas saat melepaskan filter berlapis.

KODE MASALAH

- 17 Kode masalah kipas. Bila terjadi masalah pada kipas, semua lampu pada layar akan padam dan *air purifier* tidak bisa bekerja.
- 18 Kode masalah kerusakan sensor kualitas udara. Bila terjadi kerusakan sensor, lampu indikator kualitas udara akan padam dan *air purifier* tidak bisa beroperasi pada mode otomatis (auto).

PENELUSURAN MASALAH

Bila indikator masalah menunjukkan bahwa sistem tidak bekerja dengan baik, lakukan pemeriksaan berikut.

Pertanyaan dan Topik yang Sering Ditanyakan

Lakukan tindakan-tindakan berikut untuk pertanyaan atau masalah yang sering muncul.

Pertanyaan atau Masalah	Diagnosis yang Mungkin	Langkah-Langkah Pembetulan/ Sebab
Apakah filter bisa dicuci?	TIDAK	Gantilah filter gabungan, jangan dicuci. Filter pendahuluan dapat dilap.
Panel kontrol tidak berfungsi.	<ul style="list-style-type: none">• Masalah kabel listrik• Masalah ruang filter• Masalah motor kipas	<ol style="list-style-type: none">1. Pastikan kabel listrik telah terpasang erat pada <i>air purifier</i> dan steker telah terpasang erat pada stopkontak dan kemudian coba tekan lagi ikon ON/OFF.2. Buka kembali bagian bawah <i>air purifier</i>. Atur ulang posisi filter hingga berada di tengah ruang filter, dekat dengan bagian bawah. Pastikan alas <i>air purifier</i> terpasang erat dan terkunci, kemudian coba jalankan kembali <i>air purifier</i>.3. Bila langkah-langkah di atas tidak menyelesaikan masalah ini, <i>air purifier</i> mengalami masalah motor kipas dan tidak dapat bekerja. Hubungi pusat servis resmi Electrolux untuk penelusuran masalah lebih lanjut atau perbaikan.
<i>Air purifier</i> mengeluarkan suara bising.	Lokasi instalasi tidak pada posisi data atau filter tidak terpasang dengan baik.	Pasang <i>air purifier</i> pada permukaan yang datar dan pastikan lagi posisi dan urutan instalasi filter.
<i>Air purifier</i> beroperasi normal tapi volume udara yang keluar sangat kecil.	Saluran keluar mungkin tersumbat benda asing atau filter tidak diganti pada waktunya.	Atur kembali posisi instalasi <i>air purifier</i> untuk memastikan terdapat ruang yang cukup, dan pastikan filter telah diganti sesuai status indikator penggantian filter.

Bila masalah yang ditemukan tidak terdaftar di atas, harap hubungi Pusat Layanan Konsumen.

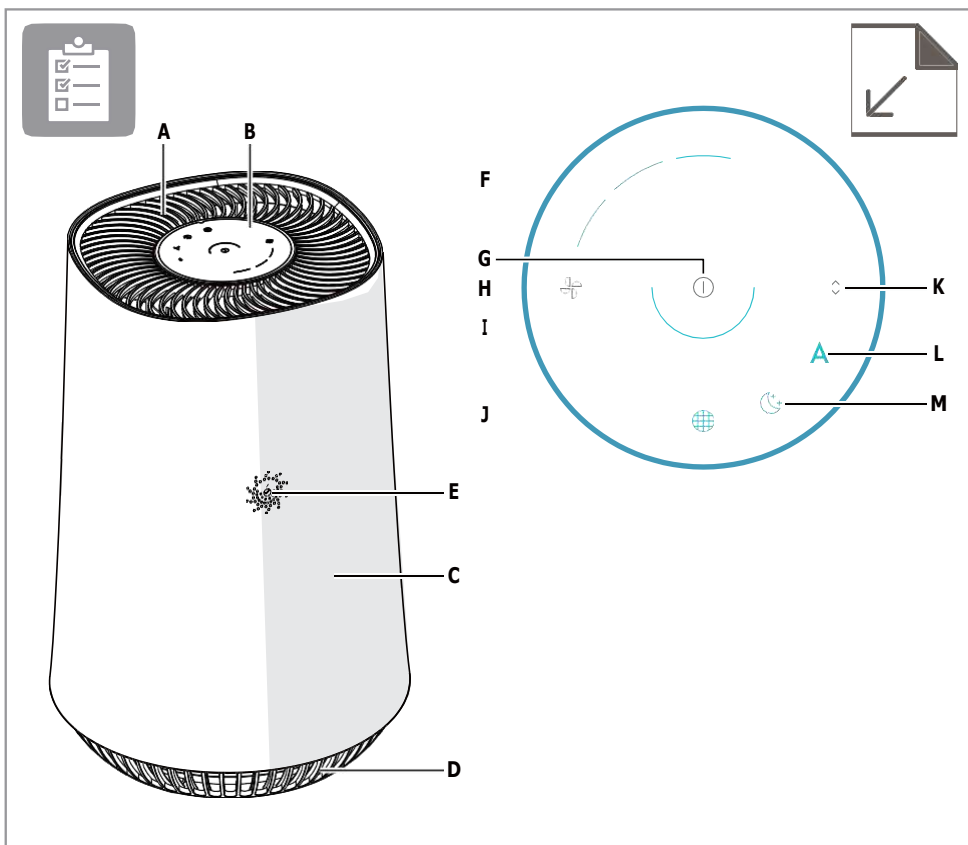

VI MÔ TẢ MÁY LỌC KHÔNG KHÍ FLOW A3

Thiết bị:

- A. Cửa thoát khí
- B. Bảng điều khiển UI
- C. Thân chính
- D. Chân máy
- E. Cửa cảm biến và Cấp bộ chuyển đổi

Bảng điều khiển:

- F. Chỉ báo tốc độ quạt
- G. Bật/Tắt
- H. Điều khiển tốc độ quạt
- I. Chỉ báo chất lượng không khí
- J. Chỉ báo thay đổi bộ lọc

- K. Chuyển đổi chế độ và đặt lại bộ lọc
- L. Chỉ báo chế độ tự động
- M. Chỉ báo chế độ nghỉ

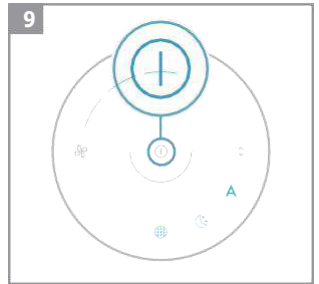
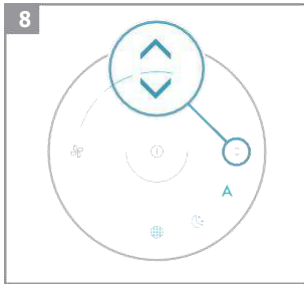
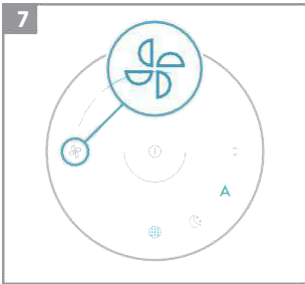
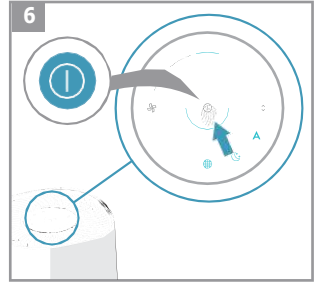
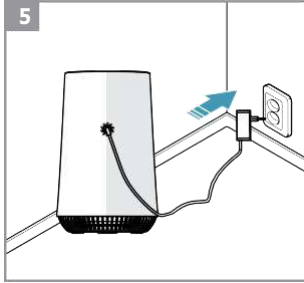
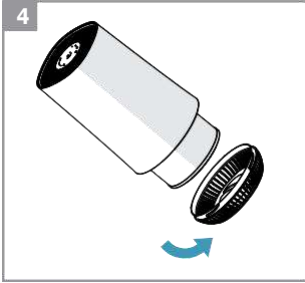
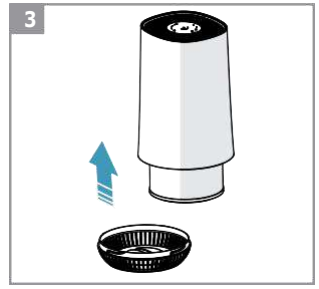
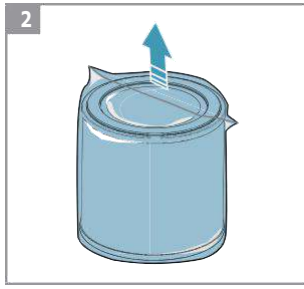
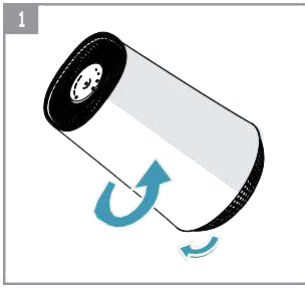

THÔNG TIN AN TOÀN

HƯỚNG DẪN SỬ DỤNG này chỉ ra các hướng dẫn vận hành cụ thể cho sản phẩm của quý khách. Chỉ sử dụng thiết bị theo hướng dẫn trong HƯỚNG DẪN SỬ DỤNG này. Các hướng dẫn này không bao gồm được tất cả các điều kiện và tình huống có thể xảy ra. Phải thận trọng khi cài đặt, vận hành và bảo trì bất kỳ thiết bị nào.

CẢNH BÁO! Tránh nguy cơ hỏa hoạn hoặc điện giật. Không sử dụng dây nối dài hoặc phích cắm bộ chuyển đổi. Không tháo bất kỳ ngạnh nào ra khỏi dây nguồn. Thiết bị này có thể được sử dụng dưới nguồn điện 50Hz hoặc 60Hz mà không có bất kỳ thay đổi nào.

Trong mọi trường hợp không được cắt, loại bỏ hoặc bỏ qua ngạnh tiếp đất.

Không lưu trữ hoặc sử dụng xăng hoặc hơi và chất lỏng dễ cháy khác trong khu vực lân cận của thiết bị này hoặc bất kỳ thiết bị nào khác. Đọc bao bì sản phẩm để biết thêm về khả năng gây cháy và các cảnh báo khác.

Không để nước hoặc bất kỳ chất lỏng hoặc chất tẩy dễ cháy nào khác chảy vào thiết bị để tránh bị điện giật và/ hoặc nguy cơ hỏa hoạn.

Không chạm vào cánh quạt khi tháo bộ lọc.

An toàn cho những người dễ bị tổn thương và trẻ em

CẢNH BÁO! Nguy cơ nghẹt thở, chấn thương hoặc thương tật vĩnh viễn.

Trẻ nhỏ từ 8 tuổi trở lên có thể sử dụng thiết bị và những người suy giảm thể chất, cảm giác, thiếu năng trí tuệ hay không có kinh nghiệm sử dụng vẫn có thể sử dụng nếu họ được giám sát hoặc được chỉ dẫn liên quan đến việc sử dụng thiết bị một cách an toàn và hiểu rõ được những nguy hiểm có thể xảy ra.

Trẻ nhỏ không nên đùa nghịch với thiết bị.

Làm sạch và bảo trì sản phẩm sẽ không được thực hiện bởi trẻ em mà không có sự giám sát.

Trẻ em dưới 3 tuổi nên tránh xa thiết bị trừ khi chúng liên tục được giám sát.

Giữ tất cả các bao bì cách xa trẻ em.

Nếu thiết bị có chế độ an toàn cho trẻ em, chúng tôi khuyên quý khách nên kích hoạt nó.

Thông tin điện tử

CẢNH BÁO! Tránh nguy cơ hỏa hoạn hay điện giật.

Nếu bạn không chắc chắn ổ cắm được nối đất hoặc bảo vệ chắc chắn bởi cầu chì hoặc bộ ngắt mạch trễ thời gian, hãy nhờ thợ điện có trình độ chuyên môn lắp đặt ổ cắm tuân theo Bộ luật điện quốc gia, các quy tắc và quy định hiện hành. Không sử dụng dây nối dài hoặc phích cắm bộ chuyển đổi.

Không rút phích cắm của thiết bị bằng cách kéo dây nguồn. Luôn luôn giữ chặt phích cắm và kéo thẳng ra khỏi ổ cắm.

Không giặt, uốn cong hoặc tháo dây nguồn. Không cắt hoặc làm hỏng dây nguồn. Nếu dây nguồn bị hỏng, nó chỉ nên được thay thế bởi một đại lý dịch vụ của Electrolux được ủy quyền.

Thiết bị này không chứa các bộ phận mà người sử dụng có thể tự sửa chữa được. Luôn gọi cho nhân viên dịch vụ của Electrolux được ủy quyền để sửa chữa.

Nếu dây nguồn bị hỏng, chỉ có thể được thay thế bởi nhà sản xuất, đại lý dịch vụ hoặc những người có trình độ tương tự để tránh nguy hiểm.

Đảm bảo rút phích cắm của thiết bị trước khi vệ sinh để tránh giật điện hoặc nguy cơ hỏa hoạn.

Cảnh báo an toàn

THẬN TRỌNG! Tránh chấn thương nghiêm trọng hoặc tử vong.

Không chèn hoặc đặt ngón tay hoặc đồ vật vào khu vực xả khí hoặc lưới tản nhiệt phía trước của thiết bị.

Không khởi động hoặc dừng thiết bị bằng cách rút dây nguồn hoặc tắt nguồn ở ổ điện.

Trong trường hợp xảy ra sự cố (tia lửa, mùi khét, v.v.), hãy dừng ngay hoạt động, ngắt kết nối dây nguồn và gọi cho nhân viên dịch vụ của Electrolux được ủy quyền.

Không vận hành thiết bị bằng tay ướt. Không kéo dây điện.

THẬN TRỌNG! Tránh chấn thương hoặc thiệt hại cho thiết bị hoặc tài sản khác.

Không được đặt trực tiếp luồng khí thải ra tại lò sưởi hoặc các nguồn liên quan đến nhiệt khác vì điều này có thể gây ra phát nổ.

Không treo lên hoặc đặt đồ vật lên thiết bị. Không treo đồ vật trên thiết bị. Không đặt thùng chứa chất lỏng trên thiết bị.

Tắt thiết bị tại nguồn điện khi không sử dụng thiết bị trong một thời gian dài.

Vận hành thiết bị với bộ lọc không khí. Không chặn hoặc che lưới tản nhiệt, khu vực xả và đầu ra. Đảm bảo rằng mọi thiết bị điện/điện tử cách thiết bị 30cm.

LOẠI BỎ



Biểu tượng này trên sản phẩm cho biết rằng sản phẩm này có chứa pin không được xử lý chung với chất thải gia đình thông thường.



Biểu tượng này trên sản phẩm hoặc trên bao bì của nó chỉ ra rằng sản phẩm có thể không được coi là chất thải gia đình.

Để tái chế sản phẩm của mình, quý khách vui lòng mang sản phẩm đến điểm thu gom chính thức hoặc đến trung tâm dịch vụ của Electrolux có thể tháo và tái chế pin và các bộ phận điện một cách an toàn và chuyên nghiệp. Thực hiện theo quy tắc quốc gia của quý khách đối với các sản phẩm điện và pin sạc.

TIẾNG VIỆT

Cảm ơn quý khách đã lựa chọn máy lọc không khí FLOW A3 của Electrolux.

Luôn luôn sử dụng các phụ kiện và linh kiện thay thế ban đầu để đạt được kết quả tốt nhất. Sản phẩm này được thiết kế phù hợp với mong muốn của quý khách. Tất cả các bộ phận nhựa được đánh dấu cho mục đích tái chế.

TRƯỚC KHI BẮT ĐẦU

- Đọc kỹ hướng dẫn sử dụng.
- Kiểm tra tất cả các bộ phận trong mô tả.
- Đặc biệt thận trọng những cảnh báo an toàn!

LẮP ĐẶT

Lắp đặt bộ lọc trước khi sử dụng. Thận trọng: Tắt thiết bị trước khi lắp đặt bộ lọc.

1 Mở nắp bộ lọc

Mở sản phẩm bằng cách xoay chân máy theo hướng ngược chiều kim đồng hồ với tay cầm ở phía dưới cho đến khi lỏng ra (tham khảo hình 1).

2 Lấy bộ lọc ra và tháo túi lọc

Cẩn thận tháo bộ lọc bao gồm bao bì nhựa ra khỏi thiết bị và làm rách túi nhựa và vứt bỏ một cách thích hợp (tham khảo hình 2).

3 Lắp đặt bộ lọc

Cẩn thận lắp bộ lọc trở lại vào sản phẩm mà không có bao bì nhựa (một trong hai đầu của bộ lọc hoạt động). Chú ý rằng bộ lọc được đặt ở trung tâm của chân máy (tham khảo hình 3).

4 Đóng nắp bộ lọc

Đóng sản phẩm bằng cách xoay chân máy theo chiều kim đồng hồ với tay cầm ở phía dưới cho đến khi nó được đặt đúng chỗ một cách an toàn. (tham khảo hình 4).

VẬN HÀNH

Thận trọng: Hãy đảm bảo các bộ lọc được lắp chính xác vào buồng lọc, thiết bị được lắp đặt trên bề mặt bằng phẳng và phích cắm được kết nối chắc chắn.

5 Kết nối phích cắm

6 Khởi động thiết bị

Bật thiết bị bằng cách nhấn nhẹ nhàng nút ON/OFF ở chính giữa sản phẩm (tham khảo hình 6).

7 Điều khiển tốc độ quạt

Thay đổi tốc độ quạt bằng cách chạm nhẹ vào biểu tượng quạt trên sản phẩm. Nếu sản phẩm ở chế độ TỰ ĐỘNG, nó sẽ chuyển sang chế độ thủ công khi chạm vào biểu tượng quạt. (tham khảo hình 7).

8 Chế độ TỰ ĐỘNG và chế độ NGHỈ

Chuyển đổi giữa chế độ TỰ ĐỘNG và chế độ NGHỈ bằng cách nhấn ◊

Ở chế độ TỰ ĐỘNG, thiết bị sẽ điều chỉnh hoạt động theo chất lượng không khí mới nhất (mức PM 2,5). Trong chế độ NGHỈ, thiết bị sẽ hoạt động ở mức độ tiếng ồn thấp và tất cả các chỉ báo ngoại trừ biểu tượng NGHỈ sẽ tắt.

18 Tắt nguồn thiết bị

Tắt nguồn sản phẩm bằng cách chạm nhẹ vào biểu tượng BẬT/TẮT ở giữa sản phẩm (tham khảo hình 9).

CHỈ BÁO CHẤT LƯỢNG KHÔNG KHÍ

10 Thiết bị có cảm biến chất lượng không khí để phân tích chất lượng không khí.

Đèn báo chất lượng không khí sẽ chỉ ra chất lượng không khí tính theo thời gian thực tế bằng các màu sắc khác nhau của đèn. Được chỉ ra như sau:

MÀU ĐÈN	PM 2.5 (µg/m ³)	CHẤT LƯỢNG KHÔNG KHÍ
Xanh dương	0-15	Rất Tốt
Xanh lá	16-35	Tốt
Cam	36-75	Kém
Đỏ	>75	Rất Kém

CHỈ BÁO THAY ĐỔI BỘ LỌC

11 Chỉ báo thay đổi bộ lọc sẽ sáng lên để nhắc nhở bạn thay đổi bộ lọc (Ref.#EFFCLN2)

• Khi chỉ báo thay đổi bộ lọc nhấp nháy màu đỏ, vui lòng thay thế bộ lọc và đặt lại chỉ báo thay đổi bộ lọc.

• Khi chỉ báo thay đổi bộ lọc dừng nhấp nháy và giữ nguyên màu đỏ, vui lòng thay thế bộ lọc ngay lập tức và đặt lại chỉ báo thay đổi bộ lọc.

12 Hoạt động thiết lập lại chỉ báo thay đổi bộ lọc

Nhấn vào biểu tượng ◊ trong 3 giây và chỉ báo thay đổi bộ lọc sẽ khởi động lại, sau đó đèn đỏ sẽ tắt đi.

VỆ SINH VÀ BẢO QUẢN

13 Rút phích cắm của thiết bị trước khi vệ sinh để tránh nguy cơ giật điện hoặc hỏa hoạn. Sử dụng một miếng vải ẩm hoặc máy hút bụi có bàn chải mềm để làm sạch máy lọc không khí của bạn.

14 Phần nhựa của thiết bị và mặt trên có thể được làm sạch bằng vải không dầu hoặc được rửa bằng miếng vải ẩm trong nước ấm và chất tẩy rửa chén nhẹ dạng lỏng. Hãy chắc chắn kiệt nước miếng vải trước khi vệ sinh xung quanh bộ điều khiển. Lượng nước dư thừa bên trong hoặc xung quanh bộ điều khiển có thể gây hư hỏng cho thiết bị.

15 Không bao giờ sử dụng chất tẩy rửa, chất tẩy rửa mạnh, hoặc sáp khi vệ sinh thiết bị.

CẮT GIỮ

16 Nếu quý khách không dự định sử dụng thiết bị một thời gian dài, hãy bao thiết bị bằng ni lông hoặc cất vào hộp các tông của nó.

CHÚ Ý: Không thể rửa bộ lọc đa lớp, chỉ có thể thay thế nó.

THẬN TRỌNG!

Không chạm vào cánh quạt khi tháo bộ lọc đa lớp.

PHÂN LOẠI LỖI

17 Mã lỗi quạt, khi xảy ra lỗi quạt, đèn màn hình sẽ tắt hết và thiết bị có thể được vận hành sau đó.

18 Mã lỗi cảm biến chất lượng không khí, khi lỗi cảm biến xảy ra, đèn báo của Chỉ báo chất lượng không khí sẽ tắt và không thể thiết lập chế độ tự động cho thiết bị.

KHẮC PHỤC SỰ CỐ

Khi các chỉ báo lỗi cho thấy hệ thống không hoạt động đúng cách, hãy tiến hành kiểm tra như sau.

Những câu hỏi và vấn đề thường gặp.

Với những câu hỏi hay những lỗi thường gặp, hãy thực hiện như sau:

Câu hỏi hoặc Lỗi	Nguyên nhân có thể xảy ra	Các bước khắc phục / Lý luận
Có thể rửa bộ lọc không?	KHÔNG	Thay bộ lọc hỗn hợp thay vì rửa, khung lọc bụi thô có thể được làm sạch.
Bảng điều khiển dường như không hoạt động.	<ul style="list-style-type: none">• Sự cố dây nguồn• Vấn đề liên quan đến ngăn lọc• Lỗi động cơ quạt	<ol style="list-style-type: none">1. Hãy đảm bảo dây nguồn được gắn chặt vào thiết bị cũng như ổ cắm trên tường và sau đó thử nhấn lại nút BẬT/TẮT.2. Vui lòng tháo nắp dưới chân máy của thiết bị ra, điều chỉnh lại bộ lọc để nó được đặt ở giữa khoang chân máy và đóng nắp lại. Đảm bảo nắp ở dưới chân máy được đặt đúng vị trí một cách chắc chắn và được đóng kín, sau đó thử vận hành lại thiết bị.3. Nếu hai bước trên không giải quyết được vấn đề này thì thiết bị đã gặp sự cố về động cơ quạt và sẽ không hoạt động. Vui lòng liên hệ với đại lý ủy quyền của Electrolux để được khắc phục sự cố hoặc sửa chữa.
Thiết bị gây ồn.	Vị trí lắp đặt không bằng phẳng hoặc bộ lọc không được lắp đúng cách.	Lắp đặt thiết bị trên bề mặt bằng phẳng và xác nhận lại vị trí và thử tự lắp đặt bộ lọc.
Thiết bị hoạt động bình thường nhưng lượng không khí thoát ra giảm đáng kể.	Ổ cắm có thể bị chặn bởi một vật thể lạ hoặc bộ lọc chưa được thay thế kịp thời.	Vui lòng điều chỉnh lại vị trí lắp đặt thiết bị để đảm bảo có đủ không gian để lưu thông và chắc chắn rằng bộ lọc đã được thay thế đúng theo trạng thái trên chỉ báo thay thế bộ lọc.

Với những lỗi không được liệt kê ở trên, vui lòng liên hệ Đường dây nóng dịch vụ khách hàng.

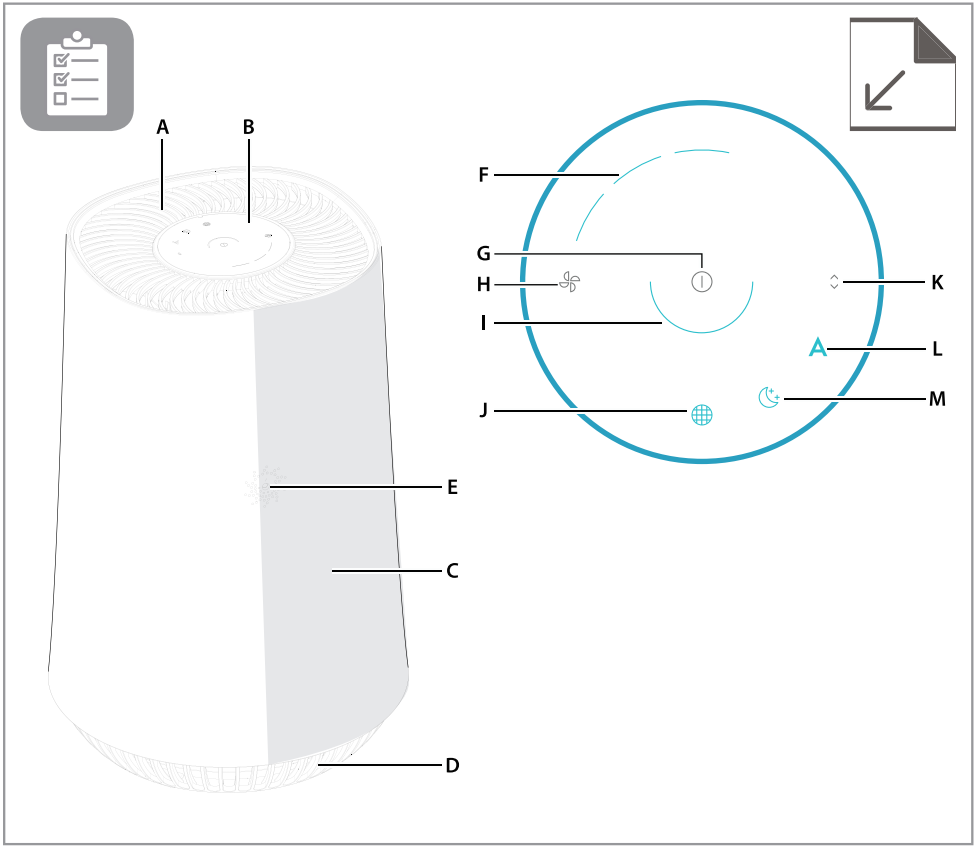

وصف لجهاز تنقية الهواء FLOW A3 الخاص بك

الجهاز:

- A. فتحة هواء
- B. لوحة التحكم
- C. جسم الجهاز
- D. القاعدة
- E. نافذة الحساس

لوحة التحكم:

- F. مؤشر سرعة المروحة
- G. تشغيل / إطفاء
- H. التحكم بسرعة المروحة
- I. مؤشر لجودة الهواء
- J. مؤشر تبديل الفلتر

- K. وضع التبديل وإعادة ضبط الفلتر
- L. تذكير لتغيير الفلتر
- M. مؤشر وضع النوم

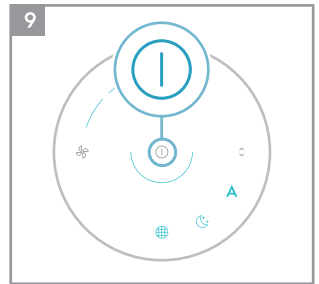
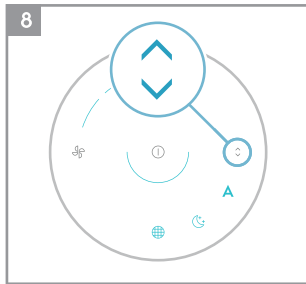
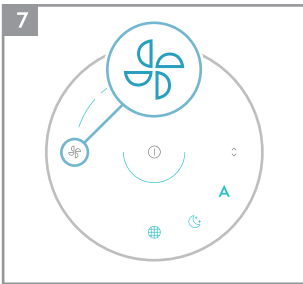
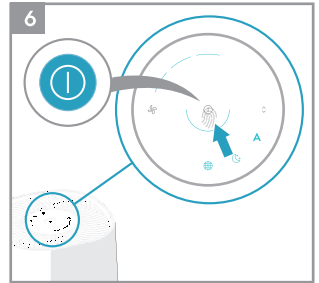
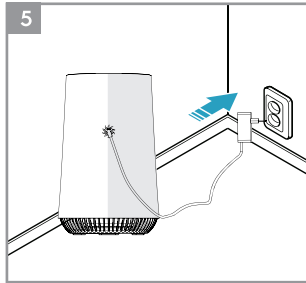
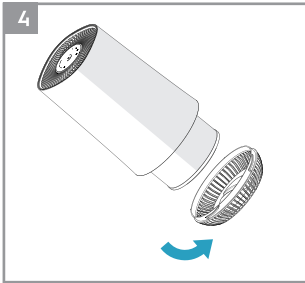
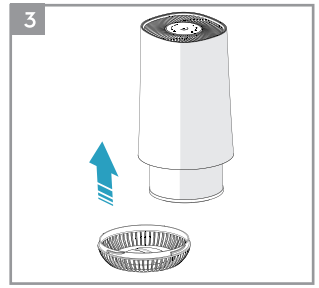
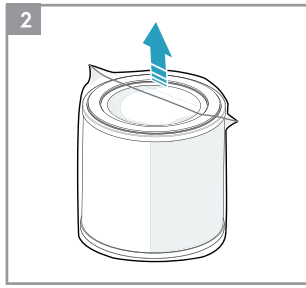
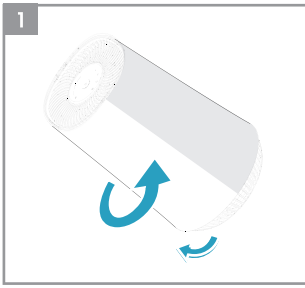

يوفر دليل المستخدم هذا إرشادات تشغيل محددة للطرز الخاص بك. استخدم الجهاز فقط كما هو موضح في دليل المستخدم هذا. لا تهدف هذه التعليمات إلى تغطية كل حالة ممكنة والحالة التي قد تحدث. يجب ممارسة الحس السليم والحذر عند تثبيت وتشغيل وصيانة أي جهاز.

تحذير! تجنب خطر الحريق أو الصدمة الكهربائية. لا تستخدم سلك تمديد أو قابس محول. لا تقم بإزالة سن التأريض من سلك الطاقة. يمكن استخدام هذا الجهاز في مستوى 50 هرتز أو 60 هرتز من الطاقة دون أي تغيير.

تحت أي ظرف من الظروف، لا تقم بقطع أو إزالة أو تجاهل سلك التأريض.

لا تخزن أو تستخدم البنزين أو الأبخرة والسوائل الأخرى القابلة للاشتعال بالقرب من هذا الجهاز أو أي جهاز آخر. الرجاء قراءة الرموز التي تدل على الاشتعال والتحذيرات الأخرى في هذا الجهاز.

لا تدع الماء أو أي منظفات سائلة أو قابلة للاشتعال أخرى تدخل الجهاز لتجنب الصدمة الكهربائية و/ أو خطر الحريق.

لا تلمس شفرة المروحة عند تبديل الفلتر.

سلامة الأطفال والأشخاص الحساسين

تحذير! خطر الاختناق أو الإصابة أو الإعاقة الدائمة.

يمكن استخدام هذا الجهاز من قبل الأطفال الذين تتراوح أعمارهم بين 8 سنوات فما فوق والأشخاص ذوي القدرات البدنية أو الحسية أو العقلية المعينة أو نقص الخبرة والمعرفة إذا تم منحهم الإشراف أو التعليم بشأن استخدام الجهاز بطريقة آمنة وفهم المخاطر التي ينطوي عليها. يجب ألا يعبث الأطفال بالجهاز.

يجب ألا يتم تنظيف الجهاز أو صيانته من قبل الأطفال دون إشراف.

يجب إبقاء الأطفال دون سن 3 سنوات بعيداً عن الجهاز ما لم يتم الإشراف عليهم باستمرار.

حافظ على الجهاز وملحقاته بعيداً عن متناول الأطفال.

إذا كان الجهاز يحتوي على جهاز سلامة الطفل، فإننا نوصي بتنشيطه.

المعلومات الكهربائية

تحذير! تفادي خطر الصدمة الكهربائية.

إذا لم تكن متأكدًا من أن الفوهة مثبتة بشكل ملائم أو محمية بواسطة فتيل تأخير زمني أو قاطع دائرة، فاطلب من كهربائي مؤهل بأن يقوم بتثبيت المنفذ المناسب وفقاً لقانون الكهرباء الوطني والقوانين والمراسيم المحلية المعمول بها.

لا تستخدم سلك تمديد أو قابس محول.

لا تقم بفصل الوحدة أبداً عن طريق سحب سلك الطاقة.

امسك القابس بإحكام واسحب بشكل مستقيم خارج المقيس.

لا تقطع أو تطو أو تربط السلك الكهربائي.

لا تقطع سلك الطاقة أو تتلفه. إذا تلف سلك الطاقة، يجب استبداله فقط لدى وكيل معتمد من إلكترولوكس. لا يحتوي هذا الجهاز على أجزاء قابلة للصيانة من قبل المستخدم. اتصل دائماً بمقدم خدمة إلكترولوكس المعتمد لإجراء الإصلاحات.

إذا تلف سلك الطاقة، يجب استبداله بالشركة المصنعة أو وكيل الخدمة أو الأشخاص المؤهلين بالمثل من أجل تجنب الخطر.

تأكد من سحب القابس من الكهرباء قبل تنظيف الجهاز لمنع أي صدمة كهربائية أو حدوث حريق.

إحتياطات السلامة

انتباه! تفادي الإصابة الخطيرة أو الموت.

لا تقم بإدخال أو وضع الأصابع أو الأشياء في منطقة تفرغ الهواء أو الشبكة الأمامي للجهاز.

لا تشغل الجهاز أو توقفه عن طريق إلقاء توصيل سلك الطاقة أو إيقاف تشغيل الطاقة من علبة الكهرباء.

في حالة حدوث عطل (شرارة، رائحة الحرق، وما إلى ذلك)، أو وقف تشغيل الجهاز على الفور وافصل سلك الطاقة، واتصل بمقدم خدمة إلكترولوكس المعتمد.

لا تشغل الجهاز بأيدي مبللة.

لا تسحب السلك الكهربائي.

انتباه! تفادي تعطيل الجهاز أو الإضرار به أو بالململكات الأخرى.

لا توجه تدفق الهواء في المواقف أو غيرها من المصادر ذات الصلة الحرارة بشكل مباشر لأن هذا يمكن أن يسبب تهيج الحرارة.

لا تصعد فوق الجهاز ولا تضع أشياء فوقه، ولا تعلق عليه شيئاً.

لا تضع أو عية تحتوي على سوائل على الجهاز.

قم بإيقاف تشغيل الجهاز وافصل مصدر الطاقة عندما لا يتم استخدامه لفترة طويلة.

قم بتشغيل الجهاز فقط عندما يكون الفلتر في مكانه.

لا تسد أو تغطي فتحة الدخول ومنطقة التفرغ ومنفذ خروج الهواء.

تأكد من أنه لا توجد أية معدات كهربائية أو إلكترونية على بعد 30 سم من الوحدة.

التخلص من الجهاز

يدل هذا الرمز على الجهاز أن الجهاز يحتوي على بطارية لا يمكن التخلص منها عن طريق رميها مع نفايات المنزل.



يدل هذا الرمز على الجهاز أو على الغلاف أن الجهاز لا يمكن التعامل معه على أنه نفايات منزل عادية.



إعادة تدوير المنتج الخاص بك، يرجى أخذه إلى نقطة جمع رسمية أو إلى مركز خدمة إلكترولوكس الذي يمكنه إزالة وإعادة تدوير البطارية والأجزاء الكهربائية بطريقة آمنة ومهنية. اتبع قواعد بلدك لفصل النفايات من المنتجات الكهربائية والبطاريات القابلة لإعادة الشحن.

الإنجليزية

شكراً لاختياركم منقي الهواء من إلكترولوكس FLOW A3.

استخدام دائماً الملحقات وقطع الغيار الأصلية للحصول على أفضل النتائج. تم تصميم هذا المنتج مع أخذ البيئة بعين الاعتبار. تم وضع علامة على جميع الأجزاء البلاستيكية لأغراض إعادة التدوير.

قبل البدء

- اقرأ كتيب التعليمات بعناية.
- تأكد من أن كل القطع المذكورة في الكتيب موجودة.
- انتبه جيداً لإحتياطات السلامة.

التركيب

يجب أن يتم تركيب كل الفلاتر قبل الاستخدام. يرجى الانتباه! الرجاء إطفاء الجهاز قبل تركيب الفلاتر.

1 افتح قاعدة الفلتر

افتح الجهاز عن طريق تدوير القاعدة في اتجاه عكس عقارب الساعة مع مقبض المقدمة في الجزء السفلي حتى ينفك (انظر الصورة رقم 1)

2 إخراج الفلتر وإزالة كيس الفلتر:

أخرج الفلتر بعناية من الجهاز ثم أنزع التغليف البلاستيكي عنه وتخلص من التغليف بشكل مناسب (انظر الصورة 2).

3 أدخل الفلتر

أدخل الفلتر مرة أخرى في الجهاز بعناية بدون الغلاف البلاستيكي (يمكن إدخاله من كلا الطرفين). الرجاء الحرص على أن يتم وضع الفلتر في وسط حجرته (انظر الصورة 3).

4 أغلق القاعدة

أغلق الجهاز عن طريق تدوير القاعدة في اتجاه عقارب الساعة مع باستخدام المقبض الموجود في الأسفل حتى يتم تثبيته بإحكام. توجد علامتان مثلثتان متعارضتان على قاعدة الجهاز لتحديد الحافة الأمامية للدوران (انظر الصورة رقم 4).

التشغيل

تحذير: يرجى التأكد من تثبيت الفلاتر بشكل صحيح في حجراتها، ووضع الجهاز على سطح مستوي وسلك الكهرباء موصول بإحكام.

5 قم بتوصيل سلك الكهرباء

6 شغل الكهرباء

قم بتشغيل الجهاز عن طريق لمس رمز التشغيل / إيقاف بلطف في منتصف الجهاز (انظر الصورة رقم 6).

7 التحكم بسرعة المروحة

قم بتغيير سرعة المروحة عن طريق لمس رمز سرعة المروحة المطلوب بلطف على الجهاز. إذا كان الوضع التلقائي (AUTO)، فسوف يتحول إلى الوضع اليدوي لدى لمس زر المروحة (انظر الصورة رقم 7).

8 الوضع التلقائي ووضع النوم

قم بالتغيير بين الوضع التلقائي ووضع النوم من خلال لمس الرمز "◇" بلطف. سيقوم الجهاز بضبط التشغيل في الوضع التلقائي على آخر مستوى تم تشغيله من جودة الهواء (مستوى 2.5)، أما في وضع النوم فسيقوم الجهاز بالعمل بمستوى منخفض من الضجيج وستنطفئ كل المؤشرات ما عدا مؤشر النوم (SLEEP).

9 إطفاء الجهاز

أطفى الجهاز خلال اللمس بلطف على زر ON/OFF في منتصف الجهاز (انظر الصورة رقم 9).

مؤشر جودة الهواء

يوجد في الجهاز مؤشر لجودة الهواء يقوم بفحص نوعية الهواء المنبعث.

سوف يظهر المؤشر الضوئي لجودة الهواء نوعية الهواء في ذات الوقت من خلال ألوان مختلفة من الضوء، كما هو موضح أدناه:

لون الضوء	في الدقيقة 2.5 (ميكروجرام/متر مكعب)	جودة الهواء
أزرق	0-15	جيد جداً
خضر	16-35	جيد
برتقالي	36-75	سيئ
أحمر	>75	سيئ جداً

مؤشر تغيير الفلتر

11 سيضيء مؤشر تغيير الفلتر لتذكيرك بتغييره (انظر الفقرة # EFFCLN2)

- عندما يومض مؤشر تغيير الفلتر باللون الأحمر، الرجاء تغيير الفلتر وإعادة ضبط مؤشر تغيير الفلتر.
- عند توقف وميض مؤشر تغيير الفلتر وثبات الضوء الأحمر، يرجى استبدال الفلتر على الفور وإعادة ضبط مؤشر تغييره.

12 عملية إعادة ضبط مؤشر تغيير الفلتر

اضغط على زر تغيير الفلتر "◇" لثلاث ثوانٍ وسيتم إعادة ضبط المؤشر، ثم سينطفئ الضوء الأحمر.

العناية بالجهاز وتنظيفه

13 أفضل الجهاز قبل التنظيف لمنع مخاطر الصدمة أو الحريق. استخدم قطعة قماش مبللة أو مكتمسة كهربائية مع فرشاة ناعمة لتنظيف جهاز تنقية الهواء.

14 يمكن تنظيف الجزء البلاستيكي من جسم ومن أعلى الجهاز بقطعة قماش خالية من الزيت أو تنظيفه بقطعة قماش مبللة بمحلول من الماء الدافئ ومنظف الصحون السائل الخفيف. تأكد من إزالة المياه الزائدة من القماش قبل المسح حول الأزرار. قد تسبب المياه الزائدة على أزرار التحكم أو حولها تلفاً للجهاز.

15 لا تستخدم المنظفات القاسية، أو الشمع أو السوائل الملمعة أبداً عند تنظيف الجهاز.

التخزين

16 إذا لم تكن تخطط لاستخدام الجهاز لمدة طويلة غط الجهاز بغطاء بلاستيكي أو أعده إلى علبنه بعد الاستخدام.

ملاحظة: لا يمكن غسل الفلتر متعدد الطبقات، ولكن يمكن تبديله فقط.

تنبيه!

لا تلمس شفرات المروحة لدى تبديل الفلتر متعدد الطبقات.

رموز الأعطال

17 رمز العطل في المروحة: عندما يحدث خلل في المروحة، سوف ينطفئ ضوء الشاشة ولن يعمل الجهاز بعدها.

18 رمز العطل في حساس جودة الهواء، عندما يحدث خلل في حساس جودة الهواء سوف ينطفئ ضوء مؤشر حساس جودة الهواء ولن يكون بالإمكان إعادة ضبط الجهاز في الوضع التلقائي.

عندما تظهر مؤشرات الخلل أن النظام لا يعمل بشكل صحيح، قم بإجراء الفحص التالي.

الأسئلة والمواضيع المتكررة

قم بتنفيذ العمليات التالية للإجابة عن الأسئلة ولاستكشاف للأعطال التي تحدث بشكل شائع.

خطوات إصلاح الأعطال	التشخيص المحتمل	أسئلة أو أعطال شائعة
استبدل الفلتر بدلاً من غسله. يمكن مسح الجزء المتصل بالفلتر.	لا	هل يمكن غسل الفلاتر؟
1. الرجاء التأكد من أن سلك الطاقة موصول بإحكام بالجهاز وكذلك بالجدار، ثم حاول ضغط زر ON/OFF مرة أخرى. 2. أعد فتح الجزء السفلي من الجهاز، وأعد تعديل الفلتر بحيث يتم وضعه في منتصف حجرتة ثم أغلق الجزء السفلي. تأكد من أن الجزء السفلي من الجهاز في مكانه ومغلق بإحكام ثم أعد تشغيل الجهاز. 3. إذا لم تحل الخطوتان السابقتان المشكلة، وحدث عطل في محرك المروحة ولم تعد تعمل، يرجى الاتصال بمركز الخدمة المعتمد من إلكتروكس لفحص الأعطال وإصلاحها.	<ul style="list-style-type: none"> مشكلة في الكهرباء. مشكلة في حجرة الفلتر. عطل في محرك المروحة. 	يبدو أن لوحة التحكم لا تعمل.
ثبّت الجهاز على سطح مستو وتأكد من تركيب الفلتر بشكل صحيح في مكانه مرة أخرى.	مكان تثبيت الجهاز غير مستو أو أن الفلتر غير مركب بشكل صحيح.	الجهاز يصدر الكثير من الضجيج.
يرجى تعديل موضع تثبيت الجهاز لضمان اتاحة مساحة كافية، وتأكد من استبدال الفلتر وفقاً لحالة مؤشر استبداله.	قد تكون فوهة خروج الهواء مسدودة بجسم غريب، أو أن الفلتر لا يتم تغييره بشكل دوري.	الجهاز يعمل بشكل عادي ولكن كمية الهواء الصادر عنه أصبحت أقل.
إذا لم يكن العطل الذي تواجهه ضمن القائمة، الرجاء الاتصال بالخط الساخن لخدمة العملاء.		

CONSUMER CARE

Indonesia

Electrolux Indonesia
Electrolux Building
JL. Abdul Muis 34, Petojo Selatan Gambir,
Jakarta 10160, Indonesia
Tel: +(62) 21 5081 7300
Fax: +(62) 21 5081 7399
Customer Care Service: +(62) 0804 111 999
Email: customercare@electrolux.co.id
Website: www.electrolux.co.id
SMS: 0812 8088 8863
No Whatsapp: 0811 8339 777

Malaysia

Head Office: Electrolux Home Appliances Sdn. Bhd., Unit T2-7, 7th Floor, Tower 2, Jaya 33 Hyperoffice, No. 3, Jalan Semangar, Seksyen 13, 46100 Petaling Jaya, Selangor Consumer Care Center
Lot C6, No. 28, Jalan 15/22, Taman Perindustrian Tiong Nam Seksyen 15, 40200 Shah Alam, Selangor Customer care hotline: 1300-88-1122
Customer Care Services Tel: (+60 3) 5525 0800 Customer Care Services Fax: (+60 3) 5524 2521
Email: malaysia.customercare@electrolux.com Website: www.electrolux.com.my

Singapore

Electrolux S.E.A. Pte Ltd
1 Fusionopolis Place, Galaxis #07-10 (West Lobby), Singapore 138522
Customer Care Hotline: +(65) 6727 3699
Fax: +(65) 6727 3611
Email: customer-care.sin@electrolux.com
Website: www.electrolux.com.sg

Thailand

Electrolux Thailand Co. Ltd.
Electrolux Building, 14th Floor 1910 New Petchburi Road Bangkok, Huay Kwang, Bangkok 10310 Thailand
Tel: +(66) 2 725 9100
Fax: +(66) 2 725 9299
Customer Care Services: +(66) 2 725 9000
Email: customercarethai@electrolux.com
Website: www.electrolux.co.th

Vietnam

Electrolux Vietnam Ltd.
Floor 9th, A&B Tower, 76 Le Lai street - Ben Thanh Ward - District 1 Ho Chi Minh City, Vietnam
Customer Care Services: 1800-58-8899
Tel: +(84) 8 3910 5465
Fax: +(84) 8 3910 5470
Email: vncafe@electrolux.com
Website: www.electrolux.vn

Hongkong

大昌貿易行有限公司
電器維修中心
香港九龍灣啟祥道20號
大昌行集團大廈5樓
服務熱線: +(852) 3193 9888
電子郵件: ha@ead.dch.com.hk
網頁: www.electrolux.com.hk

Philippines

Electrolux Philippines Inc.,
12th Floor, Cyber Sigma Building, Lawton Avenue,
McKinley West, Taguig City, Philippines 1634
Domestic Toll Free: 1-800 10 845-care 2273
Customer Care Hotlines:
- Domestic Toll Free PLDT No: 1 800 10 845-CARE (2273)
- Manila Hotline No: +(63) 02 845-CARE (2273)
- SMART Mobile No: +(63) 998 582 9970
- Globe Mobile No: +(63) 917 629 7198
Fax: +(63) 2 478 8401
Email: wecare@electrolux.com
Facebook: www.facebook.com/ElectroluxPhilippines/

Japan

エレクトロラックス・ジャパン株式会社
〒105-0011 東京都港区芝公園2-4-1 芝パークビル A館
6F お客様サポート フリーダイヤル: 0120-54-0202
ウェブサイトト: <http://www.electrolux.co.jp/>
公式オンラインショップ: <http://shop.electrolux.co.jp/>

Taiwan (CHN)

新加坡商伊萊克斯股份有限公司台灣分公司
地址: 22065新北市板橋區縣民大道2段68號9F
客服電話: 0800-888-259
電子郵件: service.tw@electrolux.com

New Zealand

Electrolux Home Care & Small Domestic Appliances
A division of Electrolux (NZ) Limited
3-5 Niall Burgess Road, Mt Wellington, Auckland, New Zealand
Phone: (09) 573 2220
Customer Service Phone: 0508 730 730
website: www.electrolux.com
webshop: www.electroluxvacuums.co.nz/parts-and-service/all-parts

Australia

Electrolux Home Care & Small Domestic Appliances
ABN 51 004 762 341
163 O'Riordan Street, Mascot, NSW 2020, Australia
Customer Service Phone: 1300 365 305
Website: www.electrolux.com
Webshop: shop.electrolux.com.au

Korea

일렉트로룩스 코리아(주) 서울특별시 중구 을지로100
파인애비뉴빌딩 B동 9층 (우: 04551)
고객센터: 1566-1238 팩스: 02-6020-2272~3
이메일: homecare.krh@electrolux.com
웹사이트: www.electrolux.co.kr
액세서리구매: www.electroluxshop.co.kr

Electrolux Middle East DMCC

4002, 40th Floor
BB1, Al Mazaya Business Avenue
Jumeirah Lakes Towers
Dubai
United Arab Emirates
Support: <https://www.electroluxarabia.com/contact-us/>

